

ФУТЗАЛ

Правила Игры
2014/2015

Санкционировано подкомитетом IFAB (Советом Международных Футбольных Ассоциаций)

Этот буклет не может быть воспроизведён или переведён в целом или частично любым образом без разрешения ФИФА.

Опубликовано Federation Internationale de Football Association
FIFA-Strasse 20, 8044 Цюрих, Швейцария.

В случае разногласий в толковании между различными языковыми версиями этого текста, английская версия является официальной.

Международная Федерация Футбола (ФИФА)

Президент: Йозеф С. Блаттер (Швейцария)
 Генеральный Секретарь: Жером Вальке (Франция)
 Адрес: FIFA-Strasse 20
 P.O.Бокс (Бокс)
 8044 Zurich (Цюрих)
 Switzerland (Швейцария)
 Телефон: +41 (0)43 222 7777
 Телефакс: +41 (0)43 222 7878
 Интернет: www.FIFA.com

Комитет по Футзалу

Председатель:	Worawi Makudi	Таиланд
Зам. Председателя:	Eugenio Figueredo	Уругвай
Члены:	Jilong Zhang	Китай НР
	Петр Фоусек	Чехия
	Альваро Мело Фильо	Бразилия
	Рафаэль Тиноко	Гватемала
	Ганс Болл	Нидерланды
	Али Кафашьян Иран	Иран
	Витор Луп Кван Ченг	Макао
	Антонио Escribano	Испания
	Rignaal Francisca	Кюрасао
	Рубен Айрапетян	Армения
	Magdi Shams Eldin	Судан
	Quoc Tuan Tran	Вьетнам
	Илко Gjorgjioski FYR	FYR Macedonia
	Yildirim Demiroren	Турция
	Raymond Guishard	Anguilla
	Raymond Tim Kee	Тринидад и Тобаго
	Rolando Lopez Sanders	Никарагуа
	Domingo Mituy	Equatorial Guinea
	Анвар Altashani	Libya
	Jules Hmeun	Новая Каледония
	Juneidi Tilmo	Эфиопия

Примечания к Правилам Игры по Футзалу

Изменения

При условии согласия заинтересованных национальных ассоциаций и сохранения принципов этих Правил, они могут быть изменены в их применении в матчах игроков до 16 лет, женских команд, команд ветеранов и игроков с ограниченными возможностями.

Любые или все из следующих изменений допустимы:

- размер площадки
- размер, вес и материал мяча
- ширина между стойками ворот и высота перекладины от поверхности площадки
- продолжительность периодов игры
- замены

Дополнительные изменения допускаются только с согласия Судейского Департамента ФИФА и одобрения Комитета Футзала.

Обращаем особое внимание, что термины, относящиеся к физическим лицам, применимы к обеим

Ключ

Следующий символ используется в Правилах игры по Футзалу: одна линия на полях указывает на новые изменения в Правилах.

Перевод на русский язык санкционирован ФИФА и выполнен
Ассоциацией мини-футбола России.
Правила игры по Футзалу 2014/2015 переведены и подготовлены к печати
А.Т. Шаргаевым. Общая редакция С.Н. Андреева, Э.Г. Алиева и Н.В.
Цаплина.

Ассоциация мини-футбола России:

Президент: Э.Г. Алиев
Адрес: 115172, г. Москва, ул. Народная, д. 7
Тел./факс: +7 (495) 926-13-16, 926-13-17
E-mail: info@amfr.ru
Интернет: www.amfr.ru

Москва, ноябрь 2014 г.

Правило	Страница
1 – Площадка	6
2 – Мяч	13
3 – Число игроков	15
4 – Экипировка игроков	19
5 – Судьи	21
6 – Судьи помощники	25
7 – Продолжительность матча	29
8 – Начало и возобновление игры	33
9 – Мяч в игре и не в игре	36
10 – Метод ведения счёта голов	37
11 – Вне игры	38
12 – Нарушение правил и недисциплинированное поведение	39
13 – Штрафной и свободный удары	43
14 – Пенальти	51
15 – Удар мяча с боковой линии	54
16 – Бросок от ворот	57
17 – Угловой удар	59
Процедуры определения победителя в матчах дома и гостей	61
Техническая зона	64
Резервный судья помощник	66
Жесты судьи и судьи помощника	67
Трактовка Правил игры по Футзалу и рекомендации для судей	77

Покрытие площадки

Матчи должны проводиться на площадках с ровными, гладкими и не абразивными покрытиями, выполненными, желательно, из дерева или искусственных материалов, и соответствовать регламенту соревнования. Бетон или асфальт следует избегать.

Площадки с искусственным дёрном допускаются в исключительных случаях и только для внутренних национальных соревнований.

Разметки на площадке

Площадка должна быть прямоугольной и размечена линиями. Эти линии входят в размеры площадей, которые они ограничивают и должны отчётливо отличаться от цвета площадки.

Две длинные линии границы площадки называются боковыми линиями. Две короткие линии называются линиями ворот.

Площадка делится на две половины средней линией, которая соединяет середины двух боковых линий.

Центральная отметка обозначает середину средней линии. Вокруг неё проводится окружность радиусом 3 м.

За пределами площадки в 5 м от углового сектора и под прямым углом к линии ворот должна быть проведена отметка, чтобы защищающиеся игроки отстояли на этом расстоянии, когда выполняется угловой удар. Ширина этой отметки составляет 8 см.

Две дополнительные отметки, каждая на расстоянии 5 м слева и справа от 10 -метровой отметки, должны быть нанесены на площадке, чтобы указать минимальное расстояние, на которое предстоит отойти, когда выполняется удар с 10 - метровой отметки. Ширина этих отметок - 8 см.

Размеры

Длина боковой линии должна быть больше, чем длина линии ворот.

Все линии должны быть шириной 8 см.

Для не международных матчей размеры должны быть следующими:

Длина (боковой линии):	минимум	25 м
	максимум	42 м

Длина (линии ворот):	минимум	16 м
	максимум	25 м

Для международных матчей размеры должны быть следующими:

Длина (боковой линии):	минимум	38 м
	максимум	42 м

Длина (линии ворот):	минимум	20 м
	максимум	25 м

Штрафная площадь

Две воображаемые линии длиной 6 м проводятся с внешней стороны каждой стойки ворот под прямым углом к линии ворот; из концов этих линий с внешней стороны стоек проводятся четверти окружностей, каждая радиусом 6 м, по направлению к ближайшей боковой линии. Верхние части каждой четверти окружности соединяются отрезком длиной 3,16 м, проведённым параллельно линии ворот между стойками. Площадь, ограниченная этими линиями и линией ворот, называется штрафной площадью.

В каждой штрафной площади наносится отметка на расстоянии 6 м от средней точки между стойками ворот и равноудалено от них.

Дополнительная отметка пенальти

Дополнительная отметка наносится в 10 м от средней точки между стойками ворот и на равном расстоянии от них.

Угловой сектор

Четверть окружности радиусом 25 см проводится из каждого угла внутрь площадки.

Ворота

Ворота должны быть размещены в середине каждой линии ворот.

Ворота состоят из двух вертикальных стоек, равноудалённых от углов площадки и соединённых сверху горизонтальной перекладиной. Стойки и перекладина должны быть изготовлены из дерева, металла или других одобренных материалов. Они должны быть квадратной, прямоугольной, круглой или эллиптической формы и не должны быть опасными для игроков.

Расстояние (по внутреннему измерению) между стойками составляет 3 м, а расстояние от нижней грани перекладины до поверхности площадки составляет 2м.

Обе стойки и перекладина имеют одинаковую ширину и глубину 8 см. Сетки должны быть изготовлены из пеньки, джута, нейлона или других одобренных материалов и прикрепляться к задней части перекладины и стоек подходящими средствами. Они должны быть должным образом закреплены и не должны мешать вратарю.

Стойки и перекладина должны отличаться от цвета площадки.

Ворота должны иметь стабилизирующую систему, которая предотвращает их от опрокидывания.

Переносные ворота могут быть использованы только, если они удовлетворяют этому требованию.

Зоны замен

Зоны замен - это участки боковой линии напротив скамеек запасных, назначение которых описано в Правиле 3 .

- Они располагаются перед технической зоной, имеют длину 5 м и отмечаются отрезками линий, каждая шириной 8 см и длиной 80 см, 40 см которых проводится на площадке и 40 см за её пределами.
- Область перед столом хронометриста по 5 м с обеих сторон от средней линии должна быть свободной.
- Зона замены команды находится на половине площадки, защищаемой вышеуказанной команды, и меняется во второй половине матча и в периоды дополнительного времени, если таковые имеются

Площадка

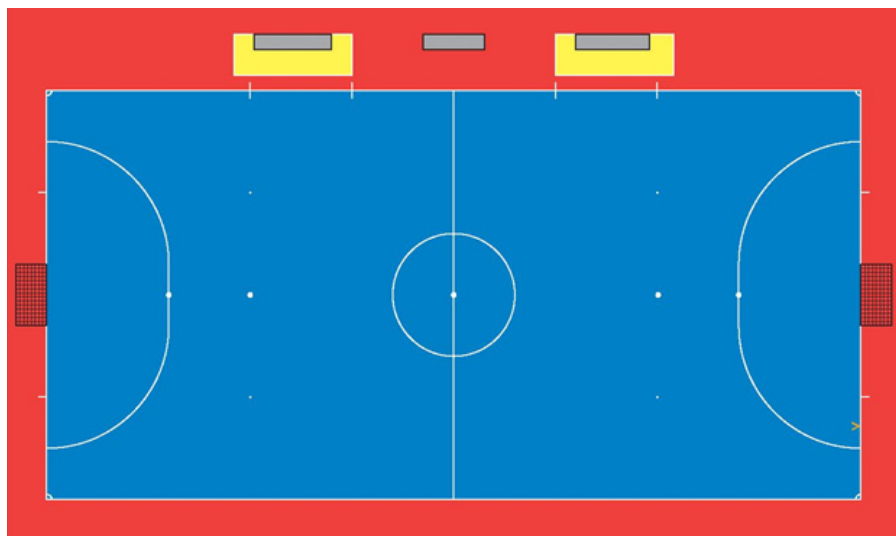

Размеры разметок на площадке

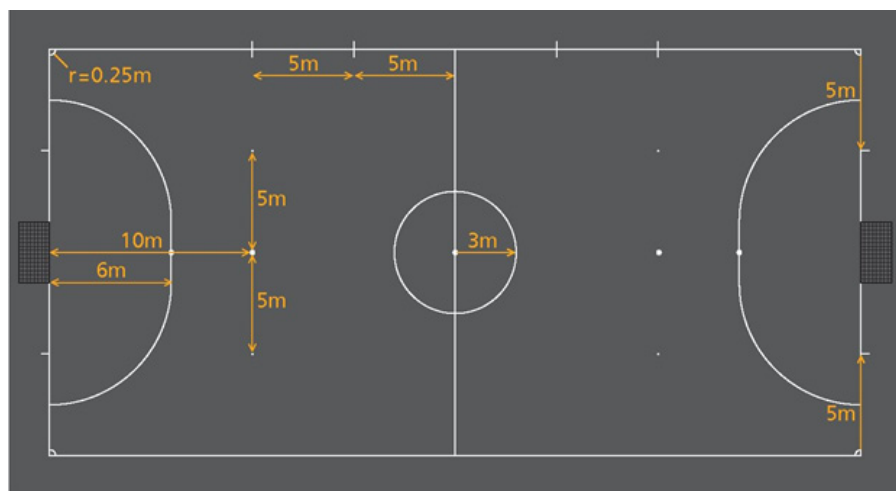

Штрафная площадь

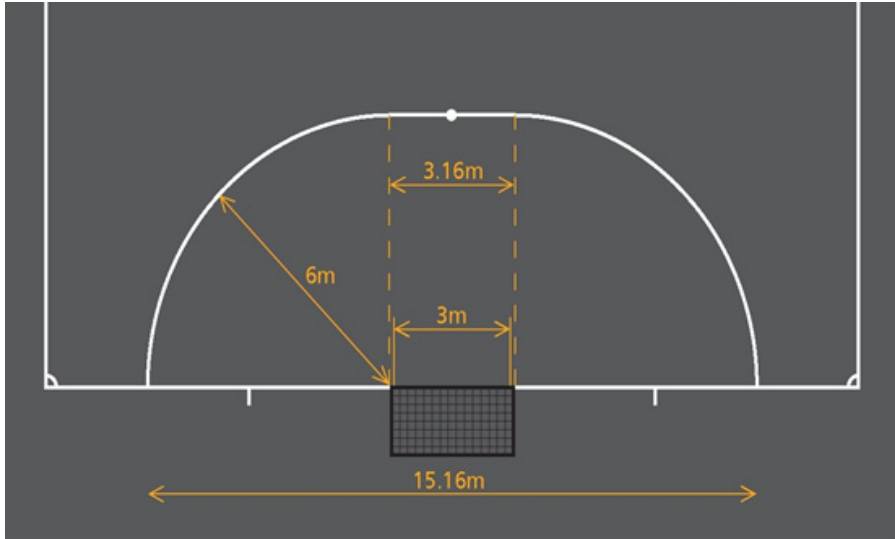

Ворота

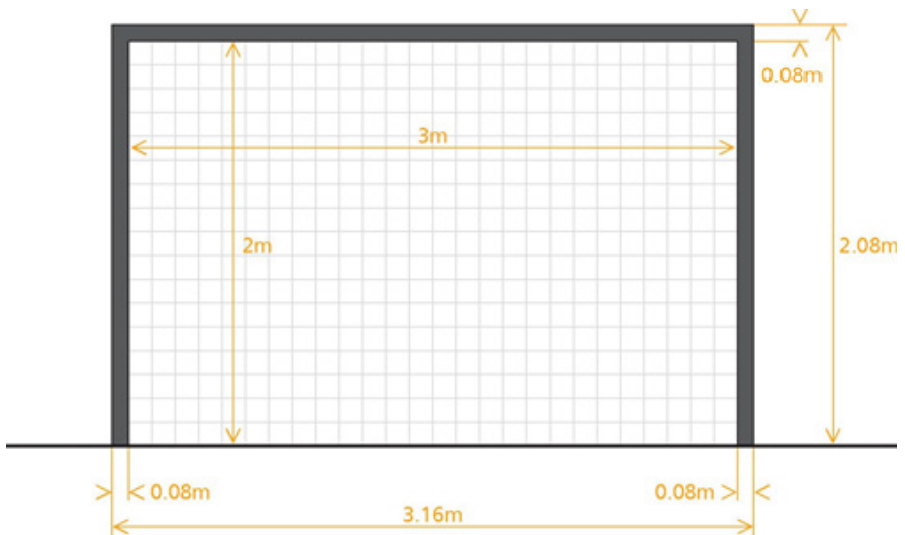

Зона замены и техническая зона

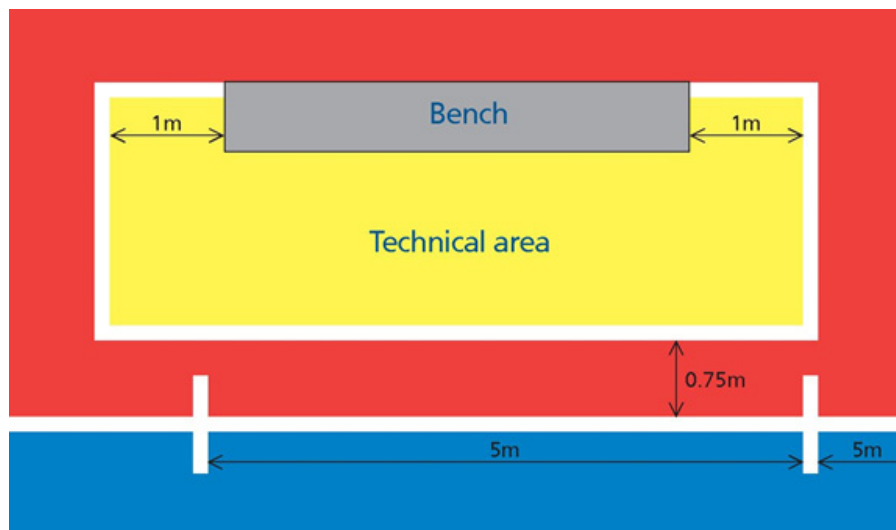

Решение 1

Техническая зона должна соответствовать требованиям раздела, озаглавленного "Техническая зона".

Качество и параметры

Мяч должен:

- быть сферическим
- быть изготовлен из кожи или другого одобренного материала
- иметь длину окружности не более 64 см и не менее 62 см
- иметь вес в начале матча не более 440 г и не менее 400 г
- иметь давление равное 0,6 – 0,9 атмосферы (600 – 900 г/см²) на уровне моря
- иметь первый отскок не менее 50 см и не более 65 см при падении с высоты 2 м

Замена поврежденного мяча

Если мяч лопнул или пришёл в негодность в ходе матча, то игра останавливается:

- Матч возобновляется **спорным** запасным мячом с места, где предыдущий мяч пришёл в негодность, за исключением, когда игра остановлена в штрафной площади, в этом случае один из судей вбрасывает спорный запасным мячом на линии штрафной площади в точке, ближайшей к месту, где предыдущий мяч находился в момент остановки игры
- Матч возобновляется **повторным ударом**, если мяч лопнул или пришёл в негодность во время выполнения штрафного удара без стенки, 10-метрового или пенальти и не коснулся перекладины, стоек ворот или игрока, не совершавшего нарушения

Если мяч лопнул или пришёл в негодность, когда он не был игре (при начальном ударе, броске от ворот, угловом, спорном, штрафном или свободном ударе, пенальти или ударе с боковой линии), то:

- матч возобновляется в соответствии с Правилами игры в Футзал

Мяч не может быть заменён во время матча без разрешения судьей.

Логотипы на мячах

В дополнение к требованиям Правила 2, одобрение мяча для использования в матчах официальных соревнований, организуемых под эгидой ФИФА или конфедераций, обуславливается нанесением на нём одной из следующих маркировок:

- официальный логотип “FIFA APPROVED”
- официальный логотип “FIFA INSPECTED”
- логотип “INTERNATIONAL MATCHBALL STANDARD”



Такой логотип на мяче означает, что он был официально протестирован и признан соответствующим конкретным техническим требованиям, отличающимися для каждого логотипа в дополнение к минимальным требованиям, приведённым в Правиле 2. Перечень дополнительных требований для каждого конкретного соответствующего логотипа должны быть утверждены Международным советом (IFAB). Организации, проводящие тестирование, подлежат утверждению ФИФА.

Национальные ассоциации в своих соревнованиях могут потребовать также использование мячей с любым из этих трёх логотипов.

Реклама

В матчах официальных соревнований, проводимых под эгидой ФИФА, конфедераций или национальных ассоциаций, не разрешается ни одна из форм коммерческой рекламы на мяче, за исключением эмблемы соревнований, организатора соревнований и утверждённой торговой марки производителя. Регламент соревнований может ограничить размер и число таких маркировок

Игроки

Матч проводится с участием двух команд, каждая из которых состоит не более чем из пяти игроков, один из них является вратарём.

Матч не может начинаться, если любая из команд состоит менее чем из трёх игроков.

Матч прекращается, если в одной из команд осталось меньше трёх игроков на площадке.

Официальные соревнования

Максимум **до девяти** запасных могут быть использованы в любом матче официального соревнования, проводимого под эгидой ФИФА, конфедераций или ассоциаций. **Регламент соревнований должен указывать, сколько запасных может быть внесено в протокол матча, но максимум – девять.**

Число замен, которые могут быть сделаны во время матча, не ограничено.

Другие матчи

В национальных матчах серии «А» могут быть использованы максимум до десяти запасных. Во всех остальных матчах большее число запасных может быть использовано при условии, что:

- играющие команды достигли согласия об их максимальном числе
- арбитры проинформированы до начала матча

Если судьи не проинформированы или, если соглашение не достигнуто до начала матча, то допускается не более десяти запасных.

Все матчи

Во всех матчах фамилии игроков и запасных должны быть до его начала предоставлены судьям вне зависимости явились они или нет. Любой запасной, чья фамилия не была предоставлена судьям до начала игры, не может принять участие в матче.

Процедура замены

Замена может быть выполнена в любое время, вне зависимости от того находится мяч в игре или нет. Для замены игрока на запасного, должны быть соблюдены следующие условия:

- Игрок покидает площадку через зону замены своей команды, кроме исключений, предусмотренных Правилами игры в Футзал
- Запасной выходит на площадку только после того, как заменяемый игрок покинет её
- Запасной выходит на площадку через зону замены своей команды
- Замена завершена, когда запасной выходит на площадку через зону замены своей команды, **передавая свою манишку в руки заменяемому игроку, в случае, если этот игрок был вынужден покинуть площадку через другую зону по любой причине, предусмотренной Правилами игры, то в этом случае запасной должен передать свою манишку третьему судьё**
- С этого момента запасной становится игроком, а заменённый игрок становится запасным игроком
- Заменённый игрок может принять дальнейшее участие в матче
- Все запасные находятся в подчинении и под юрисдикцией судей, независимо от того участвуют они в игре или нет

Если продлевается период для выполнения пенальти, 10 метрового или штрафного удара без стенки, то только вратарь защищающейся команды может быть заменён

Замена вратаря

- Любой **запасной** может заменить вратаря, не информируя судей и не дожидаясь остановки в матче
- Любой **игрок** может заменить вратаря
- Игрок, заменяющий вратаря, должен сделать это во время остановки матча и проинформировать судей до выполнения замены
- **Игрок** или **запасной**, заменяющий вратаря, должен надеть вратарскую футболку под своим номером, начерченным со стороны спины

Нарушения и наказания

Если запасной выходит на площадку раньше, чем заменяемый игрок покинул её, или во время выполнения замены запасной выходит на площадку в другом месте, чем зона замены своей команды:

- судьи останавливают игру (необязательно в тот же момент, если они могут применить принцип преимущества)
- судьи предупреждают его за нарушение процедуры замены и предлагают ему покинуть площадку

Если судьи останавливают игру, то она возобновляется свободным ударом противоположной командой с места, где находился мяч в момент остановки игры (см. Правило 13 - Расположение при штрафном и свободном ударах). Если этот запасной или его команда совершают также другое нарушение, то игра возобновляется согласно разделу, озаглавленному «Трактовка Правил игры по Футзалу и рекомендации для судей» (Правило 3).

Если во время выполнения замены заменяемый игрок покидает площадку по причинам, не предусмотренным Правилами игры по Футзалу, и через область, отличную от зоны замены его команды:

- судьи останавливают игру (необязательно в тот же момент, если они могут применить принцип преимущества)
- судьи предупреждают его за нарушение процедуры замены

Если судьи останавливают игру, то она возобновляется свободным ударом противоположной командой с места, где находился мяч в момент остановки игры (см. Правило 13 - Расположение при штрафном и свободном ударах).

В случае любых других нарушений этого Правила:

- игроки, совершившие их, предупреждаются
- матч возобновляется свободным ударом противоположной командой с места, где находился мяч в момент остановки игры (см. Правило 13 - Расположение при штрафном и свободном ударах). В особых случаях игра возобновляется согласно разделу, озаглавленному «Трактовка Правил игры по Футзалу и рекомендации для судей» (Правило 3).

Удаление игроков и запасных

Игрок, который был удалён до начального удара, может быть заменён только одним из внесённых в протокол запасных.

Внесённый в протокол запасной, который был удалён, либо до начального удара, либо после начала игры, не может быть заменён.

Запасной игрок может заменить удалённого игрока и выйти на площадку после двух минут игрового времени, прошедших с момента удаления при условии, что он получил разрешение от хронометриста или третьего судьи (судей помощников) и если не был засчитан гол до истечения двух минут, в этом случае соблюдаются следующие условия:

- если пять игроков играют против четырёх, и команда с большим числом игроков забивает гол, то команда с четырьмя игроками может быть дополнена пятым игроком
- если обе команды играют с тремя или четырьмя игроками и засчитывается гол, то обе команды остаются с тем же числом игроков
- если пять игроков играют против трёх или четыре против трёх и команда с большим числом игроков забивает гол, то команда с тремя игроками может быть дополнена только одним игроком
- если команда, которая забивает гол, состоит из меньшего числа игроков, то игра продолжается без изменения числа игроков

Безопасность

Игрок не должен использовать экипировку или носить всё, что представляет опасность для самого себя или другого игрока (включая любые ювелирные изделия).

Основная экипировка

Основная обязательная экипировка игрока включает в себя следующие отдельные предметы:

- Рубашку или футболку – если поддевается нижняя майка, то цвет её рукавов должен быть таким же, что и основной цвет рукавов рубашки или футболки
- Трусы - если поддеваются подтрусики, то они должны быть такого же цвета, что и основной цвет трусов. Вратарю разрешается надевать длинные брюки
- Гетры – **если тейп (клеякая лента) или аналогичный материал применяются для внешней фиксации гетр, то они должны быть такого же цвета, что и основная часть гетр**
- Щитки
- Обувь – из парусины, тренировочная из мягкой кожи или спортивная обувь с подошвой из резины или подобного ей материала

Щитки

- полностью закрывают гетрами
- изготавливают из резины, пластмассы или аналогичного установленного материала
- обеспечивают достаточную степень защиты

Цвета

- Две команды должны носить экипировку таких цветов, которые отличают их друг от друга, а также судей и судей помощников
- Каждый вратарь должен носить экипировку такого цвета, которая отличает его от остальных игроков, судей и судей помощников

Нарушения и наказания

В случае любого нарушения этого Правила:

- игру не требуется останавливать
- виновный игрок по требованию судей покидает площадку, чтобы привести свою экипировку в порядок, когда мяч в ближайший момент выйдет из игры, если он к этому времени уже не привёл её в порядок

- любой игрок, покинувший площадку по требованию судей, чтобы привести свою экипировку в порядок, не должен возвращаться на площадку без разрешения судей или третьего судьи
- судьи, либо сами, либо третий судья проверяют, что экипировка игрока приведена в порядок прежде, чем разрешить ему вернуться на площадку
- игроку, если он не был заменён, разрешается вернуться на площадку только, когда мяч выйдет из игры, или под контролем третьего судьи, когда мяч находится в игре

Игрок, покинувший площадку по требованию судей из-за нарушения этого Правила и, не будучи заменённым, возвращается на площадку без разрешения судей или третьего судьи, должен быть **предупреждён**.

Возобновление игры

Если игра остановлена судьями для вынесения предупреждения:

- матч возобновляется свободным ударом, выполняемым игроком противоположной команды, с места, где был мяч, когда судьи остановили игру (см. Правило 13 - Расположение при штрафном и свободном ударах)

Реклама на экипировке

Основная обязательная экипировка

Основная обязательная экипировка не должна иметь политических, религиозных, или персональных слоганов, изображений или высказываний. К команде, игрок которой на основной обязательной экипировке имеет политические, религиозные, или персональные слоганы, изображения или высказывания, будут применяться санкции организатором соревнований или ФИФА.

Нательное бельё

Игроки не должны показывать нательное бельё, демонстрирующее политические, религиозные или персональные слоганы, изображения или высказывания, или любую рекламу, отличающуюся от логотипа производителя.

К игрокам или командам, показывающим нательное бельё, демонстрирующее политические, религиозные или персональные слоганы, изображения или высказывания, или рекламу, отличающуюся от логотипа производителя, будут применяться санкции организатором соревнований или ФИФА.

Полномочия судей

Каждый матч проводится двумя судьями, судьёй и вторым судьёй, которые имеют все полномочия для обеспечения полного соблюдения Правил игры по Футзалу, связанного с матчем, на который они были назначены.

Права и обязанности

Судьи:

- соблюдают Правила игры по Футзалу
- контролируют матч во взаимодействии с судьями помощниками там, где это применимо
- обеспечивают, чтобы любой используемый в матче мяч удовлетворял требованиям Правила 2
- обеспечивают, чтобы экипировка игроков, участвующих в матче, соответствовала требованиям Правила 4
- ведут запись **ИНЦИДЕНТОВ В МАТЧЕ**
- останавливают матч по своему усмотрению за любые нарушения Правил игры по Футзалу
- останавливают матч из-за любого вида постороннего вмешательства
- останавливают матч, если, по их мнению, игрок получил серьёзную травму, и обеспечивают, чтобы он покинул площадку. Травмированный игрок может вернуться на площадку только после возобновления игры
- разрешают продолжить игру до выхода мяча из игры, если игрок, по их мнению, получил только лёгкую травму
- обеспечивают, чтобы любой игрок с кровотечением из раны покинул площадку. Игрок может вернуться на площадку только, получив сигнал от судей, которые должны убедиться, либо сами, либо через третьего судью, что кровотечение остановлено
- разрешают продолжить игру, когда команда, против которой было совершено нарушение, получает выгоду от такого преимущества и наказывают первоначальное нарушение, если ожидаемое преимущество не наступило за это время
- наказывают более серьёзное нарушение, когда игрок совершает более одного нарушения одновременно
- наказывают более серьёзный дисциплинарный проступок, когда игрок совершает более чем один дисциплинарный проступок одновременно

- применяют дисциплинарные санкции в отношении игроков, виновных в нарушениях, наказуемых предупреждением или удалением. Они не обязаны выносить эти санкции немедленно, но должны сделать это в ближайший выход мяча из игры
- применяют санкции в отношении официальных лиц команды, которые не в состоянии вести себя в ответственной манере и могут, по своему усмотрению, удалить их из технической зоны и прилегающей к площадке области
- обеспечивают, чтобы посторонние лица не выходили на площадку
- подают сигнал на возобновление матча после его остановки
- подают сигналы, описанные в разделе, озаглавленном “Сигналы судей и судей помощников”
- располагаются на площадке как описано в разделах, озаглавленных “Расположение, когда мяч в игре” и **“Расположение в ситуациях выхода мяча из игры”**, которые являются частями “Трактовки Правил игры по Футзалу и рекомендаций для судей” (Правило 5 - Судьи) в случаях, когда от них требуется действовать таким образом
- предоставляют в проводящую организацию протокол матча, который содержит информацию о любых санкциях, налагаемых на игроков и/или официальных лиц команд, а также о любых других инцидентах, произошедших до, во время или после матча

Судья:

- действует как хронометрист и третий судья в случае, если судьи помощники не назначены
- приостанавливает или прекращает матч по своему усмотрению за любые нарушения Правил игры по Футзалу
- приостанавливает или прекращает матч из-за любого вида постороннего вмешательства

Второй судья:

- меняет судью в случае, если он получил травму или нездоров

Решения судей

Решения судей по фактам, связанным с игрой, включая решение засчитывать гол или нет, и результатом матча, являются окончательными. Судьи могут изменить решение только в случае, если они поймут, что оно ошибочно, либо по своему усмотрению, либо по рекомендации судьи помощника, но при условии, что они ещё не возобновили игру или матч не закончился.

Решение судьи превалирует над решением второго судьи, если они **одновременно** фиксируют нарушение, но существует разногласие между ними.

В случае необоснованного вмешательства или ненадлежащего поведения судья освобождает второго судью или судей помощников от выполнения их обязанностей, принимает меры для их замены и подаёт рапорт в проводящую организацию.

Ответственность судей

Судьи (и где это применимо, судьи помощники) не несут ответственности за:

- любую травму, полученную игроком, официальным лицом команды или зрителем
- любой ущерб имуществу любого рода
- любой другой ущерб, нанесённый любому лицу, клубу, компании, ассоциации или иной организации, который обусловлен или мог быть обусловлен любым решением, принятым ими в соответствии с требованиями Правил игры по Футзалу или отношении обычных процедур, необходимых для управления, проведения и контроля матча

Сюда может быть включено:

- решение о том, разрешить или не разрешить проведение матча из-за состояния площадки либо прилегающих к ней областей или из-за погодных условий
- решение о прекращении матча по какой-либо причине
- решение относительно пригодности оборудования и оснащения, используемого во время матча
- решение останавливать или не останавливать матч обусловленное вмешательством зрителей или по какой-либо причине на трибуне для зрителей

- решение останавливать или не останавливать игру, чтобы позволить травмированному игроку покинуть площадку для оказания медицинской помощи
- решение с требованием к травмированному игроку покинуть площадку для оказания медицинской помощи
- решение разрешить или не разрешить игроку носить некоторые предметы одежды или экипировки
- решение (там, где они имеют полномочия) о том, разрешить или не разрешить любым лицам (включая официальных лиц команды или стадиона, представителям службы безопасности, фотографов или других представителей средств массовой информации) находиться в непосредственной близости от площадки
- любое решение, которое они могут принять в соответствии с Правилами игры по Футзалу или в силу своих обязанностей согласно положениям ФИФА, конфедераций, национальных ассоциаций или регламентом лиги, по которым проводится матч

Международные матчи

Второй судья является обязательным в международных матчах

Резервный судья помощник

В турнирах или соревнованиях, в которых назначен резервный судья помощник, его роль и обязанности должны осуществляться в соответствии с **положениями, указанными в Правилах игры по Футзалу.**

Полномочия судей помощников

На матч могут быть назначены два судьи помощника (третий судья и хронометрист), которые должны выполнять свои обязанности в соответствии с Правилами игры по Футзалу. Они располагаются за пределами площадки, на уровне средней линии и на той же стороне, где находятся зоны замен. Хронометрист остается сидеть за столом хронометриста, тогда как третий судья может выполнять свои обязанности, сидя или стоя.

Хронометрист и третий судья оснащаются специальным хронометром и необходимым для показа и записи набранных нарушений оборудованием, которое предоставляется ассоциацией или клубом, под чьей юрисдикцией проводится матч.

Им предоставляется стол хронометриста с тем, чтобы они выполняли свои обязанности правильно.

Права и обязанности

Третий судья:

- помогает судьям и хронометристу
- ведёт учёт игроков, участвующих в матче
- контролирует замену мячей по просьбе судей
- проверяет экипировку запасных до их выхода на площадку
- записывает номера бомбардиров
- информирует хронометриста, когда официальное лицо команды попросит тайм-аут (см. Правило 7 - Продолжительность игры)
- показывает обязательным жестом тайм-аут после того, как прозвучит звуковой сигнал, поданный хронометристом, чтобы проинформировать судей и команды о том, что тайм-аут предоставлен
- ведёт запись предоставленных тайм-аутов
- ведёт запись набранных нарушений каждой командой зафиксированных судьями в каждом периоде игры

- показывает обязательным жестом, что одна из команд совершила пять набранных нарушений в данном периоде игры
- ставит на стол хронометриста видимый знак, показывающий, что команда совершила пять набранных нарушений в данном периоде игры
- записывает фамилии и номера всех предупреждённых или удалённых игроков
- вручает карточки официальным лицам каждой команды перед началом каждого периода игры, с помощью которых они могут попросить тайм-аут, и собирает их в конце каждого периода, если ни один из них не просил тайм-аут

FIFA®*For the Game. For the World.*

TIME-OUT
TEMP MORT
TIEMPO
MUERTO
AUSZEIT
ТАЙМ-АУТ

- вручает карточки официальным лицам каждой команды, которые показывают, когда запасной может выйти на площадку, чтобы заменить игрока, который был удалён

FIFA®*For the Game. For the World.*

ЗАПАСНОЙ ИГРОК МОЖЕТ ВЫЙТИ НА ПЛОЩАДКУ ПО
ИСТЕЧЕНИИ _ МИНУТ (Ы) И _ СЕКУНД (Ы) ПО ХРОНОМЕТРУ
СЛЕВА (СПРАВА) ПО ОКОНЧАНИИ _ ПЕРИОДА

- совместно с судьями контролирует выход игрока, который покинул площадку для приведения в порядок своей экипировки
- совместно с судьями контролирует выход игрока, который покинул площадку из-за травмы любого рода
- сигнализирует судьям, когда была допущена очевидная ошибка при вынесении предупреждения или удаления игрока или, если агрессивное действие было совершено вне поля их зрения. В любом случае, только судьи принимают решения по всем фактам, связанным с игрой
- контролирует поведение лиц, находящихся в технических зонах, если таковые имеются, и на скамейках запасных, а также информирует судей о любом неподобающем поведении
- ведёт запись остановок в игре из-за вмешательства извне и их причины
- предоставляет любую другую информацию, относящуюся к игре
- располагается на площадке как описано в разделах, озаглавленных "Расположение, когда мяч в игре" и "**Расположение в ситуациях выхода мяча из игры**", которые являются частями "Трактовки Правил игры по Футзалу и рекомендаций для судей" (Правило 5 - Судьи) в случаях, когда от него требуется действовать таким образом
- заменяет второго судью в случае, если судья или второй судья получают травму или будут нездоровы

Хронометрист обеспечивает, чтобы продолжительность матча соответствовала требованиям Правила 7, а именно:

- включает хронометр после правильно выполненного начального удара
- останавливает хронометр, когда мяч выйдет из игры
- возобновляет хронометраж игры после правильно выполненного удара с боковой линии, броска от ворот, углового или начального удара, штрафного или свободного ударов, 6-метрового или 10-метрового ударов или спорного мяча
- отражает на демонстрационном табло, если таковое имеется, голы, набранные нарушения и периоды игры
- предоставляет тайм-аут по просьбе команды свистком или акустическим сигналом, отличающимся от тех, которые используют судьи после того, как ему сообщит третий судья
- продолжительность времени тайм-аута - одна минута

- сигнализирует об окончании одноминутного тайм-аута свистком или акустическим сигналом, отличающимся от тех, которые используют судьи
- сигнализирует о пяти набранных командой нарушениях свистком или акустическим сигналом, отличающимся от тех, которые используют судьи, после того, как его проинформирует третий судья
- время удаления игрока составляет две минуты
- сигнализирует об окончании первой половины, окончании матча, или об окончании периодов дополнительного времени, если таковые имеются, свистком или акустическим сигналом, отличающимся от тех, которые используют судьи
- располагается на площадке как описано в разделах, озаглавленных "Расположение, когда мяч в игре" и "Расположение в ситуациях выхода мяча из игры", которые являются частями "Трактовки Правил игры по Футзалу и рекомендаций для судей" (Правило 5 - Судьи) в случаях, когда от него требуется действовать таким образом
- выполняет конкретные обязанности третьего судьи в случае его отсутствия
- предоставляет любую другую информацию, относящуюся к игре

Международные матчи

В международных матчах наличие третьего судьи и хронометриста являются обязательными.

В международных матчах используемый хронометр должен включать в себя все необходимые функции (точный хронометраж, устройство для показа времени двухминутного удаления четырёх игроков одновременно и контроля набранных нарушений каждой команды в течение каждого периода игры).

Периоды игры

Матч длится два равных периода по 20 минут, если иное взаимно не оговорено между судьёй и двумя командами. Любая договорённость об изменении продолжительности периодов игры должна быть сделана до начала матча и подчиняться требованиям Регламента соревнований.

Окончание периодов игры

Хронометрист сигнализирует об окончании каждого 20-минутного периода акустическим сигналом. Услышав акустический сигнал хронометриста, один из судей извещает об окончании периода или матча своим свистком, соблюдая следующее:

- если удар с 10-метровой отметки или штрафной удар, начиная с шестого набранного нарушения должен быть, выполнен или повторён, то период, о котором идёт речь, продлевается, **пока удар не будет завершён**
- если выполняется или повторяется пенальти то период, о котором идёт речь, продлевается, **пока удар не будет завершён**

Если мяч был направлен в сторону одних из ворот, до того как прозвучит акустический сигнал хронометриста, то судьи должны дождаться окончания удара, прежде чем известить свистком об окончании периода или матча. Период или матч окончен, когда:

- мяч непосредственно проходит в ворота и **засчитан гол**
- мяч покидает пределы площадки
- мяч касается вратаря **или другого игрока защищающейся команды**, стоек ворот, перекладины или площадки, пересекает линию ворот и засчитывается гол
- вратарь **или другой игрок** защищающейся команды **касаются** мяча, или он отскакивает от стоек или перекладины и не пересекает линии ворот
- мяч касается любого игрока команды, которая владеет мячом, за **исключением случая, когда игроком был выполнен свободный удар и мяч после касания партнёром игрока был направлен в сторону ворот соперника**
- **не было совершено нарушение, за которое назначается штрафной удар, свободный удар или пенальти и не должен быть повторён штрафной удар, свободный удар или пенальти**

Если в течение **этого промежутка времени** одной из команд было совершено нарушение, за которое назначается штрафной удар после пятого набранного нарушения или пенальти, то период окончен, когда:

- **мяч направляется не непосредственно в ворота**
- **мяч проходит непосредственно в ворота и гол засчитывается**
- **мяч покидает пределы площадки**
- **мяч попадает в одну или обе стойки, перекладину, вратаря или любого игрока защищающейся команды и гол засчитывается**
- **мяч попадает в одну или обе стойки, перекладину, вратаря или любого игрока защищающейся команды и гол не засчитывается**
- **не совершено никакого другого нарушения, за которое назначается штрафной удар, свободный удар или пенальти**

Если в течение **этого промежутка времени** одной из команд было совершено нарушение, наказываемое штрафным ударом **до шестого набранного нарушения**, то период окончен, когда:

- **мяч направляется не непосредственно в ворота**
- **мяч проходит непосредственно в ворота и гол засчитывается**
- **мяч покидает пределы площадки**
- **мяч попадает в одну или обе стойки, перекладину, вратаря или любого игрока защищающейся команды и гол засчитывается**
- **мяч попадает в одну или обе стойки, перекладину, вратаря или любого игрока защищающейся команды и гол не засчитывается**
- **мяч касается игрока команды, выполняющей удар**
- **не совершено никакого другого нарушения, за которое назначается штрафной удар, свободный удар или пенальти**

Если в течение **этого промежутка времени** было совершено нарушение, наказываемое свободным ударом, то период окончен, когда:

- **мяч непосредственно проходит в ворота, не коснувшись другого игрока во время полёта мяча, или касается одной или обеих стоек или перекладины, то в этих случаях гол не засчитывается**
- **мяч покидает пределы площадки**
- **мяч попадает в одну или обе стойки, перекладину, после касается вратаря или другого игрока защищающейся или атакующей команды, но не игрока выполняющего удар, и гол засчитывается**
- **мяч попадает в одну или обе стойки, перекладину, после касается вратаря или другого игрока защищающейся или атакующей команды, но не игрока выполняющего удар, и гол не засчитывается**

- **не совершено никакого другого нарушения, за которое назначается штрафной удар, свободный удар или пенальти**

Тайм-аут

Команды имеют право на одноминутный тайм-аут в каждом периоде. При соблюдении следующих условий:

- Официальные лица команды имеют право **попросить у третьего судьи** или хронометриста, если третий судья отсутствует, одноминутный тайм-аут, используя предоставленную карточку
- **Хронометрист предоставляет тайм-аут**, когда команда, которая попросила тайм-аут, владеет мячом, и он вышел из игры, используя свисток или акустический сигнал, отличающимися от тех, которые используют судьи
- Во время тайм-аута игроки могут оставаться на или за пределами площадки. Для того чтобы попить, игроки должны покинуть площадку
- Во время тайм-аута запасные должны оставаться за пределами площадки
- Во время тайм-аута официальным лицам команды не разрешается давать инструкции на площадке
- Замены могут быть сделаны только после прозвучавшего акустического сигнала или свистка, сигнализирующего об окончании тайм-аута
- Команда, которая не попросила тайм-аут в первом периоде матча, имеет право только на один тайм-аут во втором периоде
- Если нет ни третьего судьи, ни хронометриста, официальное лицо команды может попросить тайм-аут у судей
- Тайм-ауты не предоставляются во время дополнительного времени, если оно назначено

Перерыв между периодами

Игроки имеют право на перерыв между периодами.

Перерыв между периодами не должен превышать 15 минут.

Продолжительность перерыва между периодами должна быть указана в регламенте соревнований.

Продолжительность перерыва между периодами может быть изменена только с согласия судьи.

Недоигранный матч

Недоигранный матч переигрывается, если регламентом соревнований не предусмотрено иное.

Предварительные мероприятия

Подбрасывается монета и команда, выигравшая жребий, выбирает ворота, которые она будет атаковать в первой половине матча.

Другая команда выполняет начальный удар, чтобы стартовал матч.

Команда, выигравшая жребий, выполняет начальный удар, чтобы стартовала вторая половина матча.

Во второй половине матча команды меняются сторонами площадки и атакуют противоположные ворота.

Начальный удар

Начальный удар - это способ начала или возобновления игры:

- в начале матча
- после засчитанного гола
- в начале второй половины матча
- в начале каждого периода дополнительного времени, если оно назначено

Гол не может быть засчитан непосредственно с начального удара.

Процедура

- Все игроки должны находиться на своих половинах площадки
- Соперники команды, выполняющей начальный удар, находятся не ближе 3 м от мяча, пока он не войдёт в игру
- Мяч должен быть неподвижен на центральной отметке
- Судья даёт сигнал
- Мяч находится в игре, когда по нему нанесён удар, и он движется вперёд

После того, как команда забила гол и при условии, что период не закончился, начальный удар выполняет другая команда.

Нарушения и наказания

Если мяч находится в игре и игрок, выполняющий начальный удар, касается его повторно (не руками) прежде, чем мяч коснётся другого игрока, то:

- свободный удар выполняется противоположной командой с места, где находился мяч, когда произошло нарушение (см. Правило - 13 Расположение при штрафном и свободном ударах)

Если мяч находится в игре и игрок, выполняющий начальный удар, **умышленно сыграет в мяч рукой** прежде, чем мяч коснётся другого игрока, то:

- **штрафной удар** выполняется противоположной командой с места, где находился мяч, когда произошло нарушение (см. Правило - 13 Расположение при штрафном и свободном ударах) и **его команда наказывается набранным нарушением**

В случае любого другого нарушения процедуры выполнения начального удара:

- начальный удар повторяется, и принцип преимущества не может быть применён

Спорный мяч

Если, когда мяч находится в игре, судьям временно потребовалось остановить игру по любой причине, не упомянутой нигде в Правилах игры по Футзалу, то матч возобновляется спорным мячом. Матч также возобновляется спорным мячом, когда это предусмотрено Правилами игры по Футзалу.

Процедура

Судья или второй судья бросает мяч в том месте, где он находился, когда игра была остановлена, если игра не была остановлена в штрафной площади, в этом случае один из судей вбрасывает мяч на линии штрафной площади в точке, ближайшей к месту, где мяч находился, когда игра была остановлена.

Игра возобновлена, когда мяч коснётся поверхности внутри площадки. Если мяч покинет площадку после контакта с её поверхностью, и никто из игроков не касается его после того, как он вошёл в игру, то спорный мяч вбрасывается в той же точке, где он вбрасывался в первый раз.

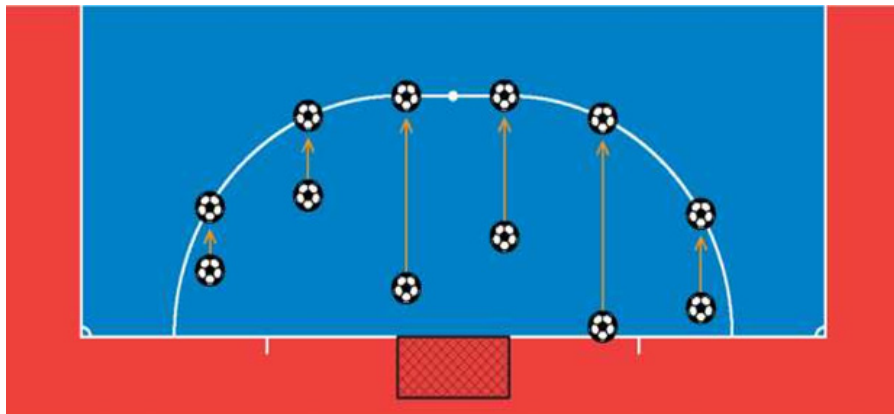

Нарушение и наказание

Мяч вбрасывается повторно с того же самого места, где он вбрасывался в первый раз:

- если игрок коснётся мяча прежде, чем он ударится о площадку
- **если мяч покинет площадку после того, как он ударится об неё и игрок не коснётся мяча**
- если совершается любое нарушение прежде, чем мяч ударится об площадку

Если, после контакта мяча с площадкой, игрок прямым ударом ноги направляет его в одни из ворот и мяч непосредственно проходит:

- **в ворота соперника, то назначается бросок от ворот**
- **в ворота собственной команды, то выполняется угловой удар противоположной командой**

Если, после контакта мяча с площадкой, игрок, касаясь мяча более одного раза, ударом ноги направляет его в одни из ворот и:

- **мяч проходит в любые из них, то гол засчитывается**

Мяч не в игре

Мяч находится не в игре, если:

- он полностью пересёк линию ворот или боковую линию по земле или по воздуху
- игра была остановлена судьями
- он ударится в потолок
- **нарушена любая процедура её возобновления (добавлено авт.)**

Мяч в игре

Мяч находится в игре во всех остальных случаях, в том числе, если:

- он отскакивает от стойки или перекладины ворот и остаётся на площадке
- он отскакивает от судей, когда они находятся на площадке
- **не нарушена любая процедура её возобновления (добавлено авт.)**

Крытая площадка

Минимальная высота потолков составляет 4 м и предусматривается регламентом соревнований.

Если мяч попадает в потолок, когда он в игре, то матч возобновляется ударом с боковой линии соперником команды, игрок которой последним коснулся мяча. Удар с боковой линии выполняется с точки на боковой линии, ближайшей к месту на площадке, над которой мяч попал в потолок (см. Правило - 15 Расположение при ударе с боковой линии).

Засчитанный гол

Гол засчитывается, когда мяч полностью пересекает линию ворот между стойками и под перекладиной и при условии, что команда, забившая гол, перед этим не нарушила Правил игры по Футзалу.

Гол не засчитывается, если вратарь атакующей команды умышленно рукой из своей штрафной площади забрасывает мяч или попадает мячом, и является последним, коснувшимся или сыгравшим в мяч. Матч возобновляется броском от ворот противоположной командой.

Если после забитого гола судьи поймут прежде, чем игра будет возобновлена, что команда, которая забила гол, играет с лишним игроком или неправильно выполнила замену, то они не должны засчитывать гол и возобновить игру свободным ударом, выполняемым соперником провинившегося игрока из любой точки внутри штрафной площади. Если начальный удар был уже выполнен, то они применяют санкции к нарушившему игроку в соответствии с Правилем 3, но гол засчитывается. Судьи сообщают о случившемся в проводящую организацию. Если мяч забит противоположной командой, то судьи должны засчитать гол.

Победившая команда

Команда, забившая большее количество голов в течение матча, считается победителем. Если у обеих команд равное количество голов или нет засчитанных голов, то матч считается закончившемся вничью.

Регламент соревнований

Если регламентом соревнований требуется, чтобы была определена победившая команда по итогам матчей дома и в гостях, то только следующие процедуры разрешаются для определения победившей команды:

- правило голов забитых в гостях
- дополнительное время
- удары с 6-метровой отметки

Эти процедуры описаны в разделе данных правил, озаглавленном “Процедуры определения победителя в матчах дома и гостях”.

В футзале положение вне игры не существует.

Нарушение правил, и недисциплинированное поведение игроков являются нарушениями Правил игры по Футзалу, которые наказываются следующим образом:

Нарушение правил игры

Нарушения правил игры наказываются штрафным ударом, пенальти или свободным ударом.

Нарушения, наказываемые штрафным ударом

Штрафной удар выполняется противоположной командой, если игрок совершит любое из **следующих семи нарушений**, судьями должен учитываться характер воздействия, является ли оно неосторожным, безрассудным или с использованием чрезмерной силы:

- Ударит или попытается ударить соперника ногой
- Сделает подножку сопернику
- Прыгнет на соперника
- Нападёт на соперника
- Ударит или попытается ударить соперника рукой
- Толкнёт соперника
- Нападёт на соперника в подкате

Штрафной удар также выполняется противоположной командой, если игрок совершит любое из **следующих трёх нарушений**:

- Задержит соперника
- Плюнет в соперника
- Умышленно сыграет в мяч рукой (за исключением вратаря в своей штрафной площади)

Штрафной удар выполняется с места, где произошло нарушение (см. Правило 13 - Расположение при штрафном и свободном ударах).

Вышеупомянутые нарушения являются набранными.

Нарушения, наказываемые пенальти

Пенальти назначается, если любое из указанных выше десяти нарушений совершается игроком в пределах своей штрафной площади независимо от местоположения мяча, при условии, что он находится в игре.

Нарушения, наказываемые свободным ударом

Свободный удар выполняется противоположной командой, если вратарь совершит любое из следующих четырёх нарушений:

- Контролирует мяч руками или ногами на своей половине площадки более четырёх секунд
- Сыграв в мяч, он повторно касается его на своей половине площадки после того, как им умышленно сыграл партнёр по команде прежде, чем соперник сыграл в мяч или коснулся его
- Коснётся мяча руками в своей штрафной площади после того, как получит умышленный пас от партнёра по команде
- Коснётся мяча руками в своей штрафной площади после того, как он получит его непосредственно после удара мяча с боковой линии от партнёра по команде

Свободный удар также выполняется противоположной командой, если, **по мнению судьи**, игрок:

- сыграет в опасной манере в непосредственной близости от соперника
- блокирует продвижение соперника
- мешает вратарю выбросить мяч руками
- совершит против партнёра по команде одно из девяти нарушений, которые наказываются штрафным ударом, если они совершаются против соперника
- совершит любое другое нарушение, не упомянутое в Правиле 12 или в любом другом Правиле, за которое игра останавливается для предупреждения или удаления игрока

Свободный удар выполняется с места, где произошло нарушение (см. Правило 13 - Расположение при штрафном или свободном ударах).

Недисциплинированное поведение

Недисциплинированное поведение наказывается предупреждением или удалением.

Дисциплинарные санкции

Жёлтая карточка используется, чтобы показать игроку или запасному, что он был предупреждён.

Красная карточка используется, чтобы показать игроку или запасному, что он был удалён.

Только игроку или запасному могут быть показаны красная или жёлтая карточки. Соответствующая карточка показывается публично и только на площадке, если матч уже начался. В других случаях арбитры устно информируют игроков и официальных лиц команды о вынесении дисциплинарных санкций.

Арбитры имеют право выносить дисциплинарные санкции с момента, когда они входят в здание, где находится площадка перед началом матча и пока они не покинут его.

Игрок, который совершит нарушение, наказуемое предупреждением или удалением, либо на площадке, либо за её пределами и направленное против соперника, партнёра по команде, судей или любой другой персоны наказывается в соответствии с характером совершённого нарушения.

Нарушения, наказуемые предупреждением

Игрок предупреждается, если он совершит любое из следующих семи нарушений:

- Неспортивное поведение
- Несогласие словом или действием
- Систематически нарушает Правила игры по Футзалу
- Затягивание возобновления игры

- Не соблюдение требуемого расстояния, когда игра возобновляется угловым, штрафным или свободными ударами или ударом с боковой линии (защищаемыми игроками)
- Выходит или возвращается на площадку без разрешения судей или нарушает процедуру замены
- Умышленно покидает площадку без разрешения судей

Запасной предупреждается, если он совершит любое из следующих четырёх нарушений:

- Неспортивное поведение
- Несогласие словом или действием
- Затягивание возобновления игры
- Выходит на площадку с нарушением процедуры замены

Нарушения, наказуемые удалением

Игрок или запасной удаляется, если он совершит любое из следующих семи нарушений:

- Серьёзное нарушение правил
- Агрессивное поведение
- Плюнет в соперника или любую другую персону
- Лишит команду соперника гола или явной возможности забить мяч, умышленно сыграв в него рукой (это не относится к вратарю в пределах своей штрафной площади)
- Лишит соперника, движущегося к его воротам, явной возможности забить мяч, совершив нарушение, наказуемое штрафным или свободным ударами или пенальти
- Использует оскорбительные, обидные, нецензурные выражения или жесты
- Получит второе предупреждение в одном и том же матче

Запасной удаляется, если он совершит следующее нарушение:

- Лишит гола или явной возможности забить мяч

Игрок или запасной, который был удалён, должен покинуть техническую зону и пространство, прилегающее к площадке.

Виды ударов

Удары могут быть штрафными или свободными

Штрафной удар

Жест

Один из судей показывает штрафной удар, держа одну руку горизонтально и указывая ей направление выполнения удара. Другой рукой судья показывает место на площадке тем самым, давая понять третьему судье и хронометристу, что оно является набранным нарушением.

Мяч проходит в ворота

- Если со штрафного удара мяч непосредственно проходит в ворота соперника, то гол засчитывается
- Если со штрафного удара мяч непосредственно проходит в ворота собственной команды, то угловой удар выполняется противоположной командой

Набранные нарушения

- Это все нарушения, наказуемые штрафным ударом или пенальти и упомянутые в Правиле 12
- Набранные нарушения, совершённые каждой командой в каждом периоде, записываются в протокол матча
- Судьи могут разрешить продолжение игры, применяя принцип преимущества, если команда не совершила пяти набранных нарушений и противоположная команда не лишается гола или явной возможности взятия ворот
- Если судьи применили принцип преимущества, то они используют **обязательные жесты**, чтобы показать набранное нарушение хронометристу и третьему судье, как только мяч выйдет из игры
- Если назначено дополнительное время, то набранные нарушения второго периода продолжают накапливаться в дополнительное время

Свободный удар

Жест

Судьи показывают свободный удар, поднимая руку над головой. Они держат руку в таком положении до тех пор, пока удар не будет выполнен и мяча не коснется другой игрок или он не выйдет из игры.

Мяч проходит в ворота

Гол может быть засчитан только, если мяч впоследствии коснется любого игрока перед тем, как он пройдет в ворота:

- Если со свободного удара мяч непосредственно проходит в ворота соперника, то выполняется бросок от ворот
- Если со свободного удара мяч непосредственно проходит в ворота собственной команды, то угловой удар выполняется противоположной командой

Процедура

Как при штрафном ударе, так и при свободном ударе мяч должен быть неподвижным, когда выполняется удар.

Штрафной удар, начиная с шестого набранного нарушения у каждой команды

- Игрок, выполняющий штрафной удар, бьет по мячу с целью забить гол и не может передать мяч партнеру по команде
- После того как штрафной удар был выполнен, ни один игрок не может касаться мяча до тех пор, пока его не коснется вратарь защищающейся команды, или он не отскочит от одной из стоек или перекладины ворот, или не покинет площадку
- Если игрок совершит шестое командное набранное нарушение на половине площадки команды соперника или на своей половине в области, ограниченной средней линией и воображаемой линией, проходящей через 10 метровую отметку и параллельно средней линии, то штрафной удар выполняется с 10 метровой отметки. Расположение 10 метровой отметки описана в Правиле 1. Штрафной удар выполняется в соответствии с положениями раздела, озаглавленного "Расположение при штрафном и свободном ударах"

- Если игрок совершит шестое командное набранное нарушение на своей половине площадки между воображаемой линией, проходящей через 10 метровую отметку, и линией ворот, но за пределами штрафной площади, то атакующая команда принимает решение: выполнять ли удар с 10 метровой отметки, или с места, где произошло нарушение
- Начиная с шестого набранного нарушения, добавляется время для выполнения штрафного удара в конце каждой половины матча или в конце каждого периода дополнительного времени

Расположение при штрафном и свободном ударе

Штрафной и свободный удар за пределами штрафной площади

- Все соперники должны быть не ближе 5 м от мяча, пока он не войдёт в игру
- Мяч в игре, когда по нему нанесён удар, и он движется
- Штрафной и свободный удары выполняются с места, где произошло нарушение, или с места, где находился мяч, когда произошло нарушение (в соответствии с нарушением) или с 10 метровой отметки

Штрафной или свободный удары, выполняемые защищающейся командой из пределов штрафной площади

- Все соперники должны быть не ближе 5 м от мяча, пока он не войдёт в игру
- Все соперники должны оставаться за пределами штрафной площади, пока он не войдёт в игру
- Мяч в игре, когда непосредственно после удара он покинет пределы штрафной площади
- Штрафной или свободный удары, назначенные в штрафной площади, могут быть выполнены из любой точки внутри этой площади

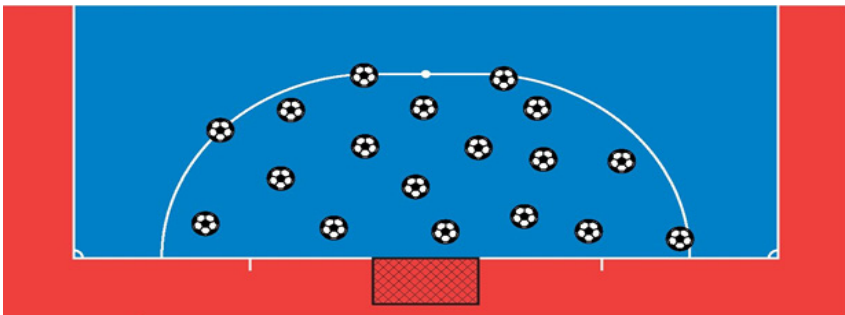

Штрафной удар, начиная с шестого набранного нарушения в каждом периоде

- Игроки защищающейся команды не могут устанавливать стенку, чтобы защититься от штрафного удара
- Игрок, выполняющий удар, определяется должным образом
- Вратарь располагается в своей штрафной площади на расстоянии не ближе 5 м от мяча
- Игроки располагаются на площадке, за исключением футболиста, выполняющего удар, если он пожелает
- Игроки, за исключением футболиста, выполняющего удар, и вратаря защищающейся команды, располагаются позади воображаемой линии, которая проходит на одном уровне с мячом параллельно линии ворот и за пределами штрафной площади на расстоянии не менее 5 м от мяча. Они не могут мешать игроку, выполняющему штрафной удар. Ни один игрок, за исключением футболиста, выполняющего удар, не может пересекать эту воображаемую линию, пока мяч не войдёт в игру

Свободный удар, выполняемый атакующей командой

- Все соперники должны быть не ближе 5 м от мяча, пока он не войдёт в игру
- Мяч в игре, когда по нему нанесён удар, и он движется
- Свободный удар, назначенный в штрафной площади, выполняется с линии штрафной площади в точке, ближайшей к месту, где произошло нарушение

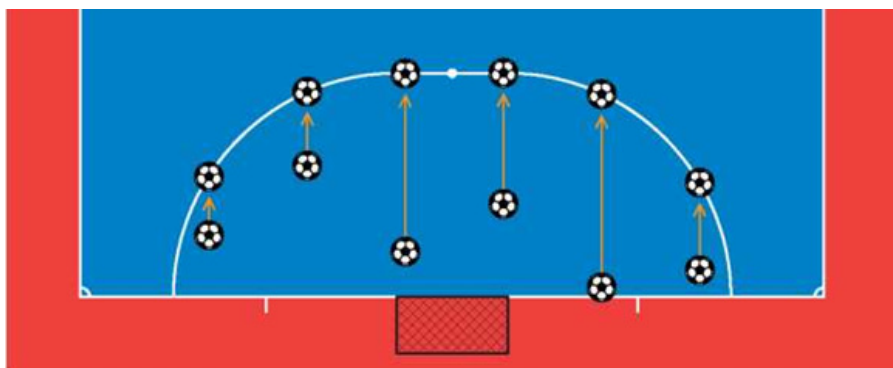

Нарушения и наказания

Если при выполнении штрафного или свободного удара **соперник** находится к мячу ближе, чем необходимое расстояние:

- удар повторяется, а нарушивший игрок предупреждается, если не может быть применён принцип преимущества или не совершается другое нарушение, за которое назначается пенальти. Если нарушение наказывается штрафным или свободным ударом, то судьи решают, следует ли наказывать за первоначальное нарушение или за нарушение, совершённое впоследствии. Если последующее нарушение наказывается пенальти или штрафным ударом, то набранное нарушение записывается нарушившей команде

Если при выполнении штрафного или свободного удара защищающейся командой из своей штрафной площади мяч после удара непосредственно **не покинул штрафную площадь**:

- удар повторяется

Если команда выполняет штрафной или свободный удар **более четырёх секунд**:

- судьи назначают свободный удар, выполняемый противоположной командой с места, где игра должна была быть возобновлена (см. Правило 13 - Расположение при штрафном и свободном ударе)

Начиная с шестого набранного нарушения, если **игрок, выполняющий удар**, не делает это с намерением забить гол:

- судьи назначают свободный удар, выполняемый противоположной командой с места, где игра должна была быть возобновлена

Начиная с шестого набранного нарушения, если штрафной удар выполняется **партнёром игрока**, который был должным образом определён:

- судьи останавливают игру, предупреждают его за неспортивное поведение и возобновляют матч свободным ударом, выполняемым защищающейся командой с места, где он ударил по мячу

Штрафной и свободный удар, выполняемый игроком, не вратарём

Если после введения мяча в игру выполнявший удар игрок повторно коснётся мяча (не руками), прежде чем мяча коснётся другой игрок:

- свободный удар выполняется противоположной командой с места, где произошло нарушение (см. Правило 13 - Расположение при штрафном и свободном ударе)

Если после введения мяча в игру выполнявший удар игрок умышленно сыграет в мяч рукой, прежде чем мяча коснётся другой игрок:

- штрафной удар выполняется противоположной командой с места, где произошло нарушение (см. Правило 13 - Расположение при штрафном и свободном ударе) и его команде засчитывается набранное нарушение
- назначается пенальти, если нарушение было совершено в штрафной площади выполнявшего удар игрока, и его команде засчитывается набранное нарушение

Штрафной и свободный удар, выполняемый вратарём

Если после введения мяча в игру вратарь повторно коснётся мяча (не руками), прежде чем мяча коснётся другой игрок:

- свободный удар выполняется противоположной командой с места, где произошло нарушение (см. Правило 13 - Расположение при штрафном и свободном ударе)

Если после введения мяча в игру вратарь умышленно сыграет в мяч рукой, прежде чем мяча коснётся другой игрок:

- штрафной удар выполняется противоположной командой с места, где произошло нарушение (см. Правило 13 - Расположение при штрафном и свободном ударе), если оно совершено за пределами штрафной площади вратаря, и его команде засчитывается набранное нарушение
- свободный удар выполняется противоположной командой с линии штрафной площади из точки, ближайшей к месту, где произошло нарушение (см. Правило 13 - Расположение при штрафном и свободном ударе), если оно совершено в пределах штрафной площади вратаря

Если судьи дают сигнал на выполнение штрафного удара, начиная с шестого набранного нарушения, и до того, как мяч войдёт в игру:

игрок команды, **выполняющей удар**, нарушит Правила игры по Футзалу, за исключением футболиста, выполняющего удар более четырёх секунд:

- судьи разрешают выполнить удар
- если мяч проходит в ворота, удар повторяется
- если мяч не попадает в ворота, судьи останавливают игру и возобновляют матч свободным ударом, выполняемым защищающейся командой, с места, где произошло нарушение (см. Правило 13 - Расположение при штрафном и свободном ударе)

игрок защищающейся команды нарушит Правила игры по Футзалу:

- судьи разрешают выполнить удар
- если мяч проходит в ворота, гол засчитывается
- если мяч не попадает в ворота, удар повторяется

один или более игроков **защищающейся команды** и один или более игроков **атакующей** команды нарушают Правила игры по Футзалу:

- удар повторяется

Начиная с шестого набранного нарушения, если после того, как штрафной удар был выполнен:

игрок, **выполняющий удар**, не направляет мяч вперед с целью забить гол:

- судьи останавливают игру и возобновляют матч свободным ударом, выполняемым защищающейся командой, с места, где произошло нарушение (см. Правило 13 - Расположение при штрафном и свободном ударе)

игрок, **выполняющий удар**, повторно коснётся мяча (не руками) прежде, чем мяча коснётся другой игрок:

- свободный удар выполняется противоположной командой с места, где произошло нарушение (см. Правило 13 - Расположение при штрафном и свободном ударе)

партнёр игрока команды футболиста, **выполняющего** удар, коснётся мяча (не руками) прежде, чем мяч касается вратаря защищающейся команды, отскочит от одной из стоек или перекладины ворот или покинет площадку:

- свободный удар выполняется противоположной командой с места, где произошло нарушение (см. Правило 13 - Расположение при штрафном и свободном ударе)

игрок умышленно сыграет в мяч рукой:

- штрафной удар выполняется противоположной командой с места, где произошло нарушение (см. Правило 13 - Расположение при штрафном и свободном ударе) и его команде засчитывается набранное нарушение
- назначается пенальти, если нарушение было совершено игроком защищающейся команды в своей штрафной площади, за исключением вратаря защищающейся команды (см. Правило 13 - Расположение при штрафном и свободном ударе) и его команде засчитывается набранное нарушение

мяч коснется **постороннего лица или постороннего предмета**, когда мяч движется вперёд:

- удар повторяется

мяч **отскакивает на площадку** от вратаря, стойки или перекладины ворот и затем касается **постороннего лица или постороннего предмета**:

- судьи останавливают игру
- игра возобновляется спорным мячом с места, где он коснулся постороннего лица или постороннего предмета, за исключением, когда мяч касается постороннего лица или постороннего предмета в штрафной площади, в этом случае один из судей вбрасывает мяч на линии штрафной площади в точке, ближайшей к месту, где мяч находился, когда игра была остановлена

мяч лопается или приходит в негодность, когда он находится в игре, и не коснулся предварительно стоек, перекладины ворот или другого игрока:

- удар повторяется

Пенальти назначается в ворота команды, которая совершит в своей штрафной площади любое из десяти нарушений, наказуемых штрафным ударом и, когда мяч находится в игре.

Гол может быть засчитан непосредственно с пенальти.

Добавляется время для выполнения пенальти в конце каждой половины матча или в конце каждого периода дополнительного времени.

Расположение мяча и игроков

Мяч:

- должен быть установлен на 6-метровой отметке

Игрок, выполняющий пенальти:

- должен быть определён соответственным образом

Вратарь защищающейся команды:

- должен располагаться на линии ворот между стойками, лицом к игроку, выполняющему удар, до тех пор, пока по мячу не будет нанесён удар

Игроки, кроме выполняющего удар, должны находиться:

- на площадке
- за пределами штрафной площади
- позади 6-метровой отметки
- не ближе 5 м от 6-метровой отметки

Процедура

- После того, как игроки расположились в соответствии с этим Правилom, один из судей даёт сигнал на выполнение пенальти
- Игрок, выполняющий пенальти, должен ударом ноги направить мяч вперёд
- Мяч находится в игре, когда по нему нанесён удар, и он движется вперёд

Когда выполняется пенальти в основное время или продлевается время первой половины или всего матча, или в конце дополнительного времени, если таковое имеется, чтобы дать возможность выполнить или повторить пенальти, гол засчитывается, если, прежде чем пройти в ворота между стойками и под перекладиной:

- мяч коснётся одной или обеих стоек и/или перекладины и/или вратаря

Судьи решают, когда 6-метровый удар завершён.

Нарушения и наказания

Если игрок, **выполняющий пенальти**, не направляет мяч вперёд:

- судьи останавливают игру и матч возобновляется свободным ударом, выполняемым с 6-метровой отметки защищающейся командой (см. Правило 13 - Расположение при штрафном и свободном ударе)

Если во время выполнения пенальти удар по мячу наносит **партнёр игрока**, который был должным образом определён:

- судьи останавливают игру, предупреждают его за неспортивное поведение и матч возобновляется свободным ударом, выполняемым с 6-метровой отметки защищающейся командой (см. Правило 13 - Расположение при штрафном и свободном ударе)

Если судьи дают сигнал на выполнение пенальти, и до того, как мяч войдёт в игру, возникает одна из следующих ситуаций:

игрок **той же команды**, что и игрок, выполняющий удар, нарушает Правила игры по Футзалу:

- судьи разрешают выполнить удар
- если мяч проходит в ворота, удар повторяется
- если мяч не попадает в ворота, судьи останавливают игру и возобновляют матч свободным ударом, выполняемым защищающейся командой, с места, где произошло нарушение (см. Правило 13 - Расположение при штрафном и свободном ударе)

игрок защищающейся команды нарушит Правила игры по Футзалу:

- судьи разрешают выполнить удар
- если мяч проходит в ворота, гол засчитывается
- если мяч не попадает в ворота, удар повторяется

один или более игроков **защищающейся команды** и один или более игроков **атакующей команды** нарушают Правила игры по Футзалу:

- удар повторяется

Если после выполнения пенальти:

игрок, **выполняющий удар**, повторно коснётся мяча (не руками) прежде, чем мяча коснётся другой игрок:

- свободный удар выполняется противоположной командой с места, где произошло нарушение (см. Правило 13 - Расположение при штрафном и свободном ударе)

игрок, **выполняющий удар**, умышленно сыграет в мяч рукой прежде, чем мяча коснётся другой игрок:

- штрафной удар выполняется противоположной командой с места, где произошло нарушение (см. Правило 13 - Расположение при штрафном и свободном ударе) и его команде засчитывается набранное нарушение

мяч касается **постороннего лица или постороннего предмета**, когда мяч движется вперёд:

- удар повторяется

мяч отскакивает на площадку от вратаря, стойки или перекладины ворот и затем касается **постороннего лица или постороннего предмета**:

- судьи останавливают игру
- игра возобновляется спорным мячом с места, где он коснулся постороннего лица или постороннего предмета, за исключением, когда мяч касается постороннего лица или постороннего предмета в штрафной площади, в этом случае один из судей вбрасывает мяч на линии штрафной площади в точке, ближайшей к месту, где мяч находился, когда игра была остановлена

мяч **лопается** или **приходит в негодность**, когда он находится в игре, и не коснулся предварительно стоек, перекладины ворот или игрока:

- удар повторяется

Удар мяча с боковой линии является способом возобновления игры.

Удар мяча с боковой линии выполняется соперником игрока, который последним коснулся мяча, когда мяч полностью пересёк боковую линию либо по земле, либо по воздуху или касается потолка в зале.

Гол не может быть засчитан непосредственно после удара с боковой линии.

Расположение игроков

Соперники должны быть:

- на площадке
- на расстоянии не менее 5 м от места на боковой линии, с которого выполняется удар мяча с боковой линии

Процедура

Существует один тип процедуры:

- удар мяча с боковой линии

Расположение при ударе мяча с боковой линии

В момент подачи мяча футболист, выполняющий удар:

- располагает одну ногу на боковой линии или на покрытии за пределами площадки
- наносит удар по мячу, который должен быть неподвижен, или из точки, где мяч покинул площадку, или с поверхности за её пределами на расстоянии не более 25 см от этой точки
- вводит мяч в течение четырёх секунд, как только будет готов сделать это

Мяч находится в игре, когда он выйдет на площадку.

Нарушения и наказания

Если, когда выполняется удар мяча с боковой линии, соперник находится ближе к мячу, чем необходимое расстояние:

- удар мяча с боковой линии повторяется той же командой, а нарушивший игрок предупреждается, если не может быть применён принцип преимущества, или, если нарушение, наказуемое штрафным или свободным ударом или пенальти не совершено противоположной командой игроку, выполнявшему удар мяча с боковой линии

Если соперник нечестным приёмом отвлекает внимание или мешает игроку, выполняющему удар по мячу с боковой линии:

- он получает предупреждение за неспортивное поведение

За любое другое нарушение процедуры удара мяча с боковой линии:

- удар мяча с боковой линии выполняется игроком противоположной командой

Удар мяча с боковой линии, выполняемый игроком, не вратарём

Если мяч находится в игре и футболист, **выполняющий удар** по мячу с боковой линии, повторно коснётся мяча (не руками), прежде чем мяча коснётся другой игрок:

- свободный удар выполняется противоположной командой с места, где произошло нарушение (см. Правило 13 - Расположение при штрафном и свободном ударе)

Если мяч находится в игре и футболист, **выполняющий удар** по мячу с боковой линии, умышленно сыграет в мяч рукой, прежде чем мяча коснётся другой игрок:

- штрафной удар выполняется противоположной командой с места, где произошло нарушение (см. Правило 13 - Расположение при штрафном и свободном ударе) и его команде засчитывается набранное нарушение
- назначается пенальти, если нарушение было совершено в штрафной площади игрока, выполнявшего удар по мячу с боковой линии, и его команде засчитывается набранное нарушение

Удар мяча с боковой линии, выполняемый вратарём

Если после введения мяча в игру вратарь повторно коснётся мяча (не руками), прежде чем мяча коснётся другой игрок:

- свободный удар выполняется противоположной командой с места, где произошло нарушение (см. Правило 13 - Расположение при штрафном и свободном ударе)

Если после введения мяча в игру вратарь умышленно сыграет в мяч рукой, прежде чем мяча коснётся другой игрок:

- штрафной удар выполняется противоположной командой с места, где произошло нарушение (см. Правило 13 - Расположение при штрафном и свободном ударе), если оно совершено за пределами штрафной площади вратаря, и его команде засчитывается набранное нарушение
- свободный удар выполняется противоположной командой с линии штрафной площади из точки, ближайшей к месту, где произошло нарушение (см. Правило 13 - Расположение при штрафном и свободном ударе), если оно совершено в пределах штрафной площади вратаря

Бросок от ворот является способом возобновления игры.

Бросок от ворот назначается, когда мяч полностью пересекает линию ворот либо по земле, либо по воздуху, последним коснувшись игрока атакующей команды, и гол не был засчитан в соответствии с Правилком 10.

Гол не может быть забит непосредственно броском от ворот.

Расположение игроков

Соперники должны быть:

- на площадке и за пределами штрафной площади команды, выполняющей бросок от ворот, пока мяч не войдёт в игру

Процедура

- Мяч выбрасывается из любой точки внутри штрафной площади вратарём защищающейся команды
- Вратарь защищающейся команды выполняет бросок от ворот в течение четырёх секунд, как только будет готов сделать это
- Мяч находится в игре, когда он выброшен непосредственно за пределы штрафной площади вратарём защищающейся команды

Нарушения и наказания

Если мяч не выброшен непосредственно за пределы штрафной площади броском от ворот:

- бросок повторяется, но отсчёт четырёх секунд не открывается вновь и продолжается даже тогда, когда вратарь готов, чтобы повторить бросок

Если мяч находится в игре и вратарь повторно коснётся мяча (не руками), прежде чем мяча коснётся другой игрок:

- свободный удар выполняется противоположной командой с места, где произошло нарушение (см. Правило 13 - Расположение при штрафном и свободном ударе)

Если мяч находится в игре и **вратарь** умышленно сыграет в мяч рукой, прежде чем мяча коснётся другой игрок:

- штрафной удар выполняется противоположной командой с места, где произошло нарушение (см. Правило 13 - Расположение при штрафном и свободном ударе), если оно совершено за пределами штрафной площади вратаря, и его команде засчитывается набранное нарушение
- свободный удар выполняется противоположной командой с линии штрафной площади из точки, ближайшей к месту, где произошло нарушение (см. Правило 13 - Расположение при штрафном и свободном ударе), если оно совершено в пределах штрафной площади вратаря

Если мяч находится в игре и **вратарь** касается его снова на своей половине площадки после того, как им умышленно сыграл партнёр по команде прежде, чем соперник сыграл в мяч или коснулся его:

- свободный удар выполняется противоположной командой с места, где произошло нарушение (см. Правило 13 - Расположение при штрафном и свободном ударе)

Если бросок от ворот не выполнен в течение четырёх секунд:

- свободный удар выполняется противоположной командой с линии штрафной площади из точки, ближайшей к месту, где произошло нарушение (см. Правило 13 - Расположение при штрафном и свободном ударе)

Если бросок от ворот выполняется с атакующими игроками в штрафной площади:

- бросок повторяется, если любой из атакующих игроков касается мяча или мешает броску, выполняемым должным образом

В случае любого другого нарушения этого Правила:

- бросок от ворот повторяется. Если нарушение совершается командой, выполняющей бросок от ворот, отсчёт четырёх секунд не открывается вновь и продолжается даже тогда, когда вратарь готов повторить бросок от ворот

Угловой удар является способом возобновления игры.

Угловой удар назначается, когда мяч полностью пересекает линию ворот либо по земле, либо по воздуху, последним коснувшись игрока защищающейся команды, и гол не был засчитан в соответствии с Правилom 10.

Гол может быть засчитан непосредственно с углового удара, но только в ворота противоположной команды.

Расположение мяча и игроков

Мяч должен быть:

- внутри углового сектора, ближайшего к точке, где мяч пересёк линию ворот

Соперники должны быть:

- на площадке на расстоянии не менее 5 м от углового сектора, пока мяч не войдёт в игру

Процедура

- Удар по мячу ногой выполняет игрок атакующей команды
- Команда, выполняющая удар, должна ввести мяч в течение четырёх секунд, как только будет готова сделать это
- Мяч находится в игре, когда по нему нанесён удар, и он движется

Нарушения и наказания

Если, когда выполняется угловой удар, **соперник** находится ближе к мячу, чем необходимое расстояние:

- угловой удар повторяется той же командой, а нарушивший игрок предупреждается, если не может быть применён принцип преимущества, или, если нарушение, наказуемое штрафным или свободным ударом или пенальти не совершено защищающейся командой

Если **соперник** нечестным приёмом отвлекает внимание или мешает игроку, выполняющему угловой удар:

- он получает предупреждение за неспортивное поведение

Если угловой удар не выполняется в течение четырёх секунд:

- бросок от ворот выполняет противоположная команда

В случае любого другого нарушения процедуры или расположения мяча:

- угловой удар повторяется. Если нарушение совершается командой, выполняющей удар, отсчёт четырёх секунд не открывается вновь и продолжается даже тогда, когда футболист готов повторить удар

Угловой удар, выполняемый игроком, не вратарём

Если мяч находится в игре и футболист, выполнивший удар, повторно коснётся мяча (не руками), прежде чем мяча коснётся другой игрок:

- свободный удар выполняется противоположной командой с места, где произошло нарушение (см. Правило 13 - Расположение при штрафном и свободном ударе)

Если мяч находится в игре и футболист, выполнивший удар, умышленно сыграет в мяч рукой, прежде чем мяча коснётся другой игрок:

- штрафной удар выполняется противоположной командой с места, где произошло нарушение (см. Правило 13 - Расположение при штрафном и свободном ударе) и его команде засчитывается набранное нарушение
- назначается пенальти, если нарушение было совершено в штрафной площади игрока, выполнявшего удар, и его команде засчитывается набранное нарушение

Угловой удар, выполняемый вратарём

Если после введения мяча в игру вратарь повторно коснётся мяча (не руками), прежде чем мяча коснётся другой игрок:

- свободный удар выполняется противоположной командой с места, где произошло нарушение (см. Правило 13 - Расположение при штрафном и свободном ударе)

Если после введения мяча в игру вратарь умышленно сыграет в мяч рукой, прежде чем мяча коснётся другой игрок:

- штрафной удар выполняется противоположной командой с места, где произошло нарушение (см. Правило 13 - Расположение при штрафном и свободном ударе), если оно совершено за пределами штрафной площади вратаря, и его команде засчитывается набранное нарушение
- свободный удар выполняется противоположной командой с линии штрафной площади из точки, ближайшей к месту, где произошло нарушение (см. Правило 13 - Расположение при штрафном и свободном ударе), если оно совершено в пределах штрафной площади вратаря

Голы в гостях, дополнительное время и удары с 6-метровой отметки - это три способа утверждённых для определения команды победителя, когда регламентом соревнований требуется определить команду победитель после того, как матч закончился вничью. Дополнительное время и удары с 6-метровой отметки не являются частью матча.

Голы в гостях

Регламент соревнований может предусматривать, что там, где команды играют друг против друга дома и в гостях, если после второго матча общее число забитых голов одинаковое, то голы, засчитанные на площадке команды-соперницы, учитываются вдвойне.

Дополнительное время

Регламент соревнований может предусматривать два равных дополнительных периода продолжительностью три или пять минут каждый, которые должны быть сыграны. К ним применяются положения Правила 8. В Регламенте соревнований должна быть точно указана продолжительность двух равных периодов дополнительного времени.

Удары с 6-метровой отметки

Регламент соревнований может предусматривать удары с 6-метровой отметки в соответствии с процедурой, установленной ниже.

Процедура

- Судья выбирает ворота, в которые будут выполняться удары
- Судья подбрасывает монету и команда, капитан которой выиграл жребий, выбирает первой или второй будет выполнять удары
- Судья, второй судья, третий судья и хронометрист ведут запись выполняемых ударов
- Обе команды выполняют **по три удара** в соответствии с условиями, приведёнными ниже
- Удары выполняются командами поочерёдно
- ***Если прежде, чем обе команды выполнят по три удара, у одной из команд засчитано голов больше, чем другая сможет забить, даже, если бы она выполнила все три удара, то пробитие ударов прекращается***

- **Если обе команды после выполнения трёх ударов имеют равное число голов, или не имеют ни одного гола, выполнение ударов продолжается в том же порядке, пока одна из команд не забьёт на гол больше, чем другая, при одинаковом числе ударов**
- Все игроки и запасные имеют право выполнять пенальти
- Вратарь может быть заменён любым игроком во время выполнения ударов с 6-метровой отметки
- Каждый удар выполняется другим игроком и все, имеющие на это право игроки, должны выполнить свой удар прежде, чем любой игрок может выполнить удар повторно
- Имеющий право на удар игрок может поменяться местами с вратарём в любой момент времени выполнения ударов с 6-метровой отметки, при условии, что судья проинформирован, и экипировка игрока является соответствующей
- Только имеющим право на удар игрокам, включая вратарей, судей и третьего судью, разрешается находиться на площадке, когда выполняются удары с 6-метровой отметки
- Все, имеющие право на удар игроки, исключая игрока, выполняющего удар, и двух вратарей должны находиться на противоположной половине площадки с третьим судьёй
- Вратарь, который является партнёром по команде футболиста, выполняющего пенальти, должен находиться на площадке напротив зоны замены, на уровне 6-метровой отметки, не ближе 5 м от неё.
- Если не указано иное, применяются Правила игры по Футзалу и решения Судейского Департамента ФИФА, когда выполняются удары с 6-метровой отметки
- Если в конце матча или дополнительного времени, но перед началом выполнения ударов с 6-метровой отметки, одна команда имеет большее число игроков, включая запасных, чем у соперника, она должна сократить их число, чтобы сравняться с соперником, а капитан команды должен сообщить судье фамилию и номер каждого исключённого игрока
- Если команда должна сократить число игроков, чтобы сравняться с соперником, она может исключить вратарей, как игроков, имеющих право на выполнение пенальти
- Вратарь, исключённый от выполнения пенальти с тем, чтобы сравнять число игроков своей команды с числом игроков команды соперника, и который находится в своей технической зоне, может заменить вратаря своей команды в любой момент

- До начала ударов с 6-метровой отметки судья должен обеспечить, чтобы равное число игроков каждой команды, имеющих право на выполнение пенальти, оставались на другой половине площадки

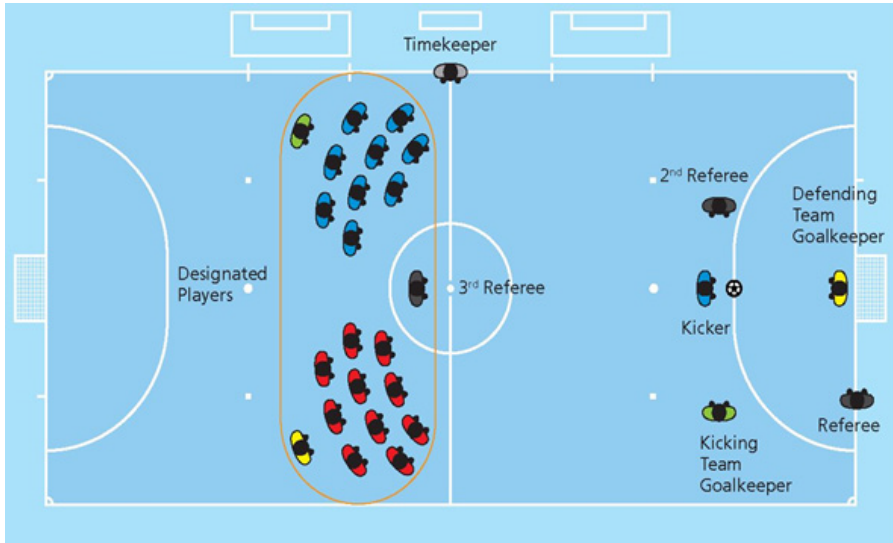

Техническая зона является специальной зоной для технического персонала и запасных.

Несмотря на то, что размеры и расположение технических зон могут отличаться на разных спортивных сооружениях, следующие рекомендации приводятся для общего руководства:

- Техническая зона продлевается на 1 м в обе стороны от мест, предназначенных для сидения, и вперёд до расстояния 75 см от боковой линии
- Для обозначения технической зоны рекомендуется использовать маркировку
- Число лиц, которым разрешается находиться в технической зоне, определяется регламентом соревнований
- Лиц, находящихся в технической зоне, определяют до начала матча в соответствии с регламентом соревнований
- Только один из официальных лиц команды в данный момент имеет право давать тактические указания и находиться стоя
- Тренер и другие официальные лица команды должны оставаться в пределах технической зоны, за исключением особых обстоятельств, например, выход на площадку массажиста или врача с разрешения судей для осмотра травмированного игрока или организации его эвакуации с площадки
- Тренер и другие, находящиеся в технической зоне, должны вести себя ответственно, избегая помех передвижению игрокам и судьям

- Запасные и фитнес-тренер могут разминаться во время матча в этой зоне при условии, что этими действиями они не мешают передвижению игроков и судей и ведут себя ответственно

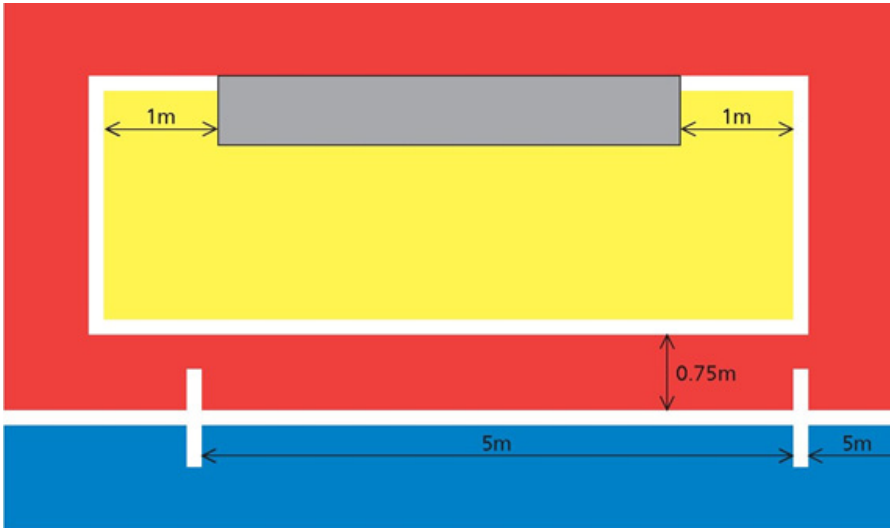

Резервный судья помощник:

- назначается в соответствии с регламентом соревнований и заменяет хронометриста, если любой из судей не может продолжить судейство матча. Он помогает судьям в ходе всего времени матча
- помогает в выполнении любых административных обязанностей до, во время и после матча, как того потребуют судьи
- после матча он предоставляет в проводящую организацию рапорт о любых неправомерных действиях или других инцидентах, которые произошли вне поля зрения судей. Он должен сообщить судьям о любом подготовленном рапорте
- ведёт запись всех инцидентов, произошедших до, во время и после матча
- имеет с собой дополнительный ручной хронометр на случай, если он потребуется из-за инцидента любого рода
- располагается на видном месте, но не рядом с судьями помощниками

Судьи должны пользоваться жестами, перечисленными ниже, помня, что есть жесты, которые должен применять только один из судей и есть жест, который должны применять оба судьи одновременно.

Судьи помощники должны подавать жесты на тайм-аут и на пятое набранное нарушение.

Жесты только одного из судей



Начальный удар / возобновление игры



Штрафной удар / пенальти



Удар мяча с боковой линии (1)



Удар мяча с боковой линии (2)



Угловой удар (1)



Угловой удар (2)



Бросок от ворот (1)



Бросок от ворот (2)



Тайм-аут



Отсчёт четырёх секунд (1)



Отсчёт четырёх секунд (2)



Пятое набранное нарушение



Принцип преимущества для набранного нарушения



Принцип преимущества для не набранного нарушения



Набранное нарушение после применения принципа преимущества (1)



Набранное нарушение после применения принципа преимущества (2)



Набранное нарушение после применения принципа преимущества (3)



Набранное нарушение после применения принципа преимущества (4)



Предупреждение (жёлтая карточка)



Удаление (красная карточка)



Свободный удар



Номер игрока - 1



Номер игрока - 2



Номер игрока - 3



Номер игрока - 4



Номер игрока - 5



Номер игрока - 6



Номер игрока - 7



Номер игрока - 8



Номер игрока - 9



Номер игрока - 10



Номер игрока - 11



Номер игрока - 12



Номер игрока - 13



Номер игрока - 14



Номер игрока - 15



Гол



Автогол (1)



Автогол (2)

Жесты обоих судей на продолжение игры



Свободный удар

Жесты судей помощников



Тайм - аут



Пятое набранное нарушение

ТРАКТОВКА

Правил Игры по Футзалу и
Рекомендации для Судей

Покрытие площадки

Матчи должны проводиться на ровных поверхностях в соответствии с регламентом соревнований.

Искусственная трава

Использование искусственных травяных покрытий не допускается регламентом в матчах между сборными командами ассоциаций, являющимися членами ФИФА, или в матчах международных клубных турнирах.

Разметки на площадке

Не допускается размечать площадку пунктирными линиями. Если игрок наносит на площадке запрещённые отметки, то он должен быть предупреждён за неспортивное поведение. Если судьи замечают это в ходе матча, они должны остановить игру, если невозможно применить принцип преимущества, предупредить нарушившего игрока за неспортивное поведение и возобновить игру свободным ударом, выполняемым противоположной командой, с места, где находился мяч, когда игра была остановлена (см. Правило 13 - Расположение при штрафном и свободном ударах).

Следует пытаться использовать только предусмотренные Правилом 1 линии, которыми размечена площадка, но т.к. футбол, как правило, проводится в залах для различных видов спорта, другие линии, кроме тех, которые используются для футбола, допустимы при условии, что они не путают, ни игроков, ни судей.

Линии или разметки **не разрешается** наносить как в пределах 5 м от 10 метровой отметки, так и внутри штрафной площади для указания расстояния, на которое вратарь защищающейся команды должен отойти во время выполнения удара с 10 метровой отметки.

Ворота

Если перекладина сместилась или сломалась, игра останавливается, пока она не будет отремонтирована или заменена. Если нет возможности отремонтировать перекладину, то матч должен быть прекращён. Использование верёвки вместо перекладины не допускается. Если перекладина может быть отремонтирована, то матч возобновляется **спорным мячом** с места, где он находился, когда игра была остановлена.

За исключением, когда она остановлена в штрафной площади, в этом случае один из судей вбрасывает спорный мяч на линии штрафной площади в точке, ближайшей к месту, где находился мяч, когда игра была остановлена.

Безопасность

Регламент соревнований устанавливает расстояние, которое должно быть между линиями, ограничивающими площадку (боковыми линиями и линиями ворот), и ограждениями, разделяющими зрителей, но всегда таким, чтобы обеспечить безопасность участников..

Реклама на площадке

Если регламентом соревнований это не запрещается, то реклама может быть нанесена на поверхности площадки при условии, что она не создаёт путаницы у игроков и судей и не делает ограничивающие линии, предусмотренные Правилами игры в Футзал, невидимыми.

Реклама на сетках ворот

Если регламентом соревнований это не запрещается, то реклама может быть нанесена на сетках ворот при условии, что она не создаёт путаницы у игроков и судей.

Реклама в технической зоне

Если регламентом соревнований это не запрещается, то реклама может быть нанесена на поверхности в технических зонах при условии, что она не создаёт путаницы у находящихся в этих зонах, а также у третьего судьи или судей.

Коммерческая реклама вокруг площадки

Реклама должна находиться в вертикальном положении не ближе;

1. 1 м от боковой линии, за исключением технической зоны и зоны замен, в которых любая реклама запрещена
2. того же расстояния от линии ворот, что и глубина ворот
3. 1 м от сетки ворот

Дополнительные мячи

Дополнительные мячи могут быть размещены вокруг площадки для использования во время матча при условии, что они соответствуют требованиям Правила 2 и их использование контролируется судьями.

Дополнительные мячи на площадке

Если дополнительный мяч попадает на площадку, когда мяч находится в игре, судьи должны остановить игру, только если дополнительный мяч мешает игре. Игра должна быть возобновлена спорным мячом с места, где он находился, когда игра была остановлена. За исключением, когда она остановлена в штрафной площади, в этом случае один из судей вбрасывает спорный мяч на линии штрафной площади в точке, ближайшей к месту, где находился мяч, когда игра была остановлена.

Если дополнительный мяч попадает на площадку, когда мяч находится в игре, не мешая ей, судьи должны удалить его при первой возможности.

Лопнувший или поврежденный мяч

Если мяч лопнул или пришёл в негодность после удара об одну из стоек или перекладину и проходит в ворота, то судьи засчитывают гол.

Процедура замены

- Замена может быть выполнена как в ходе игры, так и во время её остановки, за исключением времени тайм-аута
- Заменяемому игроку не нужно получать разрешения судей, чтобы покинуть площадку
- Запасному, чтобы выйти на площадку, не нужно разрешения судей
- Прежде чем выйти на площадку, запасной ждёт, пока заменяемый им игрок покинет площадку
- Заменяемый игрок обязан покинуть площадку через зону замены своей команды, за исключением, если он уже находится за пределами площадки с разрешения судей или по причинам, указанным в Правилах 3 или 4
- Запасному может быть отказано в выполнении замены в определённых случаях, например, если запасной не привёл свою экипировку в порядок
- Запасной, который вышел на площадку не через свою зону замены, не завершил процедуру замены и не может возобновить игру, выполняя удар с боковой, угловой удар и т. д., до тех пор, пока он не завершит процедуру замены
- Замена не может быть выполнена, если игрок, которого собираются заменить, отказывается покинуть площадку
- Если замена производится во время перерыва между периодами или до какого-либо из периодов дополнительного времени, запасной может выйти на площадку через зону замены своей команды, предварительно проинформировав третьего судью или судью, если нет третьего судьи

Лишние лица на площадке

Посторонние лица

Любое лицо, не указанное в протоколе до начала матча в качестве игрока, запасного или официального лица команды, считаются посторонними лицами.

Если постороннее лицо выходит на площадку:

- судьи должны остановить игру (но необязательно в этот, же момент, если постороннее лицо не мешает игре)
- судьи должны удалить его с площадки и прилегающей к ней территории

- если судьи остановили матч, они должны возобновить игру спорным мячом с места, где он находился, когда игра была остановлена. За исключением, когда она остановлена в штрафной площади, в этом случае один из судей вбрасывает спорный мяч на линии штрафной площади в точке, ближайшей к месту, где находился мяч, когда игра была остановлена

Официальные лица команды

Если официальное лицо команды выходит на площадку:

- судьи должны остановить игру (но необязательно в этот же момент, если официальное лицо команды не мешает игре или, если может быть применён принцип преимущества)
- судьи должны удалить его с площадки и если его поведение является безответственным, судьи должны удалить его с площадки и прилегающей к ней территории
- если судьи остановили матч, они должны возобновить игру спорным мячом с места, где он находился, когда игра была остановлена. За исключением, когда она остановлена в штрафной площади, в этом случае один из судей вбрасывает спорный мяч на линии штрафной площади в точке, ближайшей к месту, где находился мяч, когда игра была остановлена

Удалённые игроки

Если удалённый игрок выходит на площадку:

- судьи должны остановить игру, но необязательно в этот же момент, если удалённый игрок не мешает игре или, если может быть применён принцип преимущества
- судьи должны удалить его с площадки и прилегающей к ней территории
- если судьи остановили матч, они должны возобновить игру спорным мячом с места, где он находился, когда игра была остановлена. За исключением, когда она остановлена в штрафной площади, в этом случае один из судей вбрасывает спорный мяч на линии штрафной площади в точке, ближайшей к месту, где находился мяч, когда игра была остановлена

Игрок за пределами площадки

Если игрок после получения разрешения у судей покидает площадку для приведения в порядок экипировки, для оказания медицинской помощи в случае травмы, для устранения кровотечения, так как на его экипировке имеется кровь или по любой другой причине, и снова возвращается на площадку, но без их разрешения, то судьи должны:

- остановить игру, но необязательно в этот же момент, если они могут
- применить принцип преимущества предупредить игрока за выход на площадку без их разрешения
- дать указание игроку, если это необходимо, покинуть площадку (например, за нарушение Правила 4)

Если судьи остановили игру, она должна быть возобновлена:

- свободным ударом, выполняемым противоположной командой, с места, где находился мяч, когда игра была остановлена (см. Правило 13 - Расположение при штрафном и свободном ударах), если не было других нарушений
- в соответствии с Правилom 12, если игрок нарушает это Правило

Если **игрок**, который с разрешения судей покидает площадку, но который **не был заменён**, возвращается на площадку без разрешения судей или третьего судьи и, кроме того совершает другое нарушение, наказуемое предупреждением, то судьи удаляют его за второе предупреждение. Например, игрок выходит на площадку без разрешения судей или третьего судьи и делает подножку сопернику в безрассудной манере. Если это нарушение совершается с чрезмерной силой, то игрок сразу же удаляется.

Если судьи остановили игру, то она должна быть возобновлена в соответствии с Правилom 12.

Если **игрок** случайно пересекает одну из линий, ограничивающих площадку, то его не следует считать совершающим нарушение. Если оставление игроком площадки является частью игрового момента, то его не следует считать совершающим нарушение.

Запасные

Если **запасной** выходит на площадку, **нарушая процедуру замены**, или **команда запасного будет играть с лишним игроком**, то судьи, взаимодействуя с судьями помощниками, должны соблюдать следующие указания:

- Остановить игру, но необязательно в этот же момент, если они могут применить принцип преимущества
- Предупредить **запасного за неспортивное поведение**, если его команда играет с лишним игроком или **за нарушение процедуры замены**, если запасной выполнит её неправильно
- **запасной** должен покинуть площадку в ближайший момент остановки матча, если он не покинул её раньше, либо для завершения процедуры замены, если нарушение произошло по этой причине, либо перейти в техническую зону, если его команда играла с лишним игроком

- **удалить запасного, если он лишает команду соперника гола или явной возможности взятия ворот. Число игроков в его команде уменьшается независимо от того состояло ли нарушение в несоблюдении процедуры замены, или его команда играет с лишним игроком. В этом случае помимо удаления запасного, ещё один из игроков должен покинуть площадку так, чтобы его команда играла на одного игрока меньше, а новый игрок дополняет численный состав как указано в разделе Правила 3, озаглавленном "УДАЛЕНИЕ ИГРОКОВ И ЗАПАСНЫХ "**
- если они **применили принцип преимущества**, то остановить игру в тот момент, когда **команда запасного** овладела мячом и возобновить её свободным ударом, выполняемым противоположной командой, с места, где находился мяч, когда игра была остановлена (см. Правило 13 - Расположение при штрафном и свободном ударах)
- если они **применили принцип преимущества** и остановили игру, потому что противоположная команда совершила нарушение или потому что мяч покинул площадку, судьи должны возобновить игру свободным ударом, выполняемым **соперником команды запасного** с места, где находился мяч, когда игра была остановлена (см. Правило 13 - Расположение при штрафном и свободном ударах).
- если необходимо, судьи также принимают дисциплинарные меры, соответствующие нарушению, совершённом **соперником команды запасного**
если судьи применили принцип преимущества и другой игрок команды запасного совершил нарушение, наказуемое штрафным ударом или пенальти, они наказывают команду запасного штрафным ударом (см. Правило 13 - Расположение при штрафном и свободном ударах) или пенальти. Если необходимо, судьи также принимают дисциплинарные меры, соответствующие совершённом нарушению
- если они применили принцип преимущества, а запасной, не соблюдая процедуру замены, совершил нарушение, наказуемое штрафным ударом или пенальти, они наказывают команду запасного штрафным ударом (см. Правило 13 - Расположение при штрафном и свободном ударах) или пенальти. Если необходимо, судьи также принимают дисциплинарные меры, соответствующие совершённом нарушению
- если они **применили принцип преимущества**, а **команда запасного** играет **с лишним игроком** и этот игрок совершает нарушение, наказуемое штрафным ударом или пенальти, они наказывают **команду запасного** свободным ударом,

выполняемым с места, где находился мяч, когда игра была остановлена (см. Правило 13 - Расположение при штрафном и свободном ударах). Если необходимо, судьи также принимают дисциплинарные меры, соответствующие совершённому нарушению

Если указанный в протоколе запасной выходит на площадку вместо игрока стартового состава до начала матча, а судья или судьи помощники не проинформированы об этой замене, то:

- судьи разрешают указанному запасному продолжить матч
- дисциплинарные санкции в отношении указанного запасного не применяются
- судья сообщает об инциденте в проводящую организацию

Если **запасной** совершает нарушение, наказуемое **удалением** до выхода на площадку, число игроков его команды не уменьшается, а другой запасной или игрок, которого он собирался заменить, могут выйти на площадку

Разрешенное оставление площадки

В дополнение к стандартной замене игрок может покинуть площадку без разрешения судей в следующих ситуациях:

- Как часть игрового момента, после которого он тотчас возвращается на площадку, например, чтобы сыграть в мяч и занять более выгодное положение, используя дриблинг против соперника. Однако не разрешается покидать площадку и обегать ворота с целью обмана соперника до возвращения на неё; если игрок делает это, то судьи останавливают игру, если не могут применить принцип преимущества. Если они останавливают игру, то должны возобновить её свободным ударом с места, где находился мяч, когда игра была остановлена (см. Правило 13 - Расположение при штрафном и свободном ударах). Игрок предупреждается **за оставление площадки без разрешения судей**
- Из-за травмы. Игроку, если он не был заменён, требуется разрешение судей или третьего судьи, чтобы вернуться на площадку. Если у него кровоточащая рана, то кровотечение должно быть остановлено, игрок должен быть проверен судьями или третьим судьёй прежде, чем он вернётся на площадку
- Привести в порядок или дополнить свою экипировку. Игроку, если он не был заменён, требуется разрешение судей, чтобы вернуться на площадку, а судьи или третий судья должны проверить его экипировку прежде, чем он вернётся в игру

Неразрешенное оставление площадки

Если игрок покидает площадку без разрешения судей и по причинам запрещёнными Правилами игры в Футзал, хронометрист или третий судья подают акустический сигнал, чтобы проинформировать судей, **если принцип преимущества не может быть применён.**

Если необходимо остановить игру, то судьи наказывают команду нарушившего игрока свободным ударом с места, где находился мяч, когда было совершено нарушение (см. Правило 13 - Расположение при штрафном и свободном ударах).

Если применяется принцип преимущества, они (третий судья или хронометрист) должны подать акустический сигнал в ближайший момент остановки игры. Игрок предупреждается **за умышленное оставление площадки без разрешения судей.**

Минимальное число игроков

Несмотря на то, что матч не может начаться, если в любой из команд менее трёх игроков, минимальное число игроков, включая игроков и запасных, необходимых для продолжения матча, остаётся на усмотрение национальной ассоциации.

Матч не может продолжаться, если любая из команд состоит менее чем из трёх игроков.

Если в команде менее трёх игроков, потому что один или более игроков умышленно покинули площадку, то судьи не обязаны останавливать матч немедленно, если может быть применён принцип преимущества. В таких случаях судьи не должны возобновлять матч после остановки игры, если команда не имеет минимального числа из трёх игроков.

Травмированные игроки

Если игрок получает травму, то судьи должны придерживаться следующих указаний:

- Если игрок, по мнению судей, получил лёгкую травму, то разрешают продолжить матч, пока мяч не выйдет из игры
- Останавливают игру, если, по мнению судей, игрок получил серьёзную травму
- После расспроса травмированного игрока судьи могут разрешить одному или максимум двум врачам выйти на площадку для осмотра травмы и организации безопасной и быстрой эвакуации игрока с площадки
- Санитары должны выйти на площадку с носилками только по сигналу, данному судьёй с тем, чтобы медицинский персонал ускорил покидание игрока с площадки
- Судьи должны обеспечить, чтобы травмированного игрока безопасно и быстро перенесли за пределы площадки
- Игроку не разрешается оказывать лечение на площадке, если серьёзность травмы не требует этого
- Любой игрок с кровотечением из раны должен покинуть площадку и не может вернуться до тех пор, пока судьи не убедятся, что кровотечение остановлено (третий судья должен контролировать это, но только судьи разрешают ему выйти на площадку, если он не был заменён). Игроку не разрешается носить экипировку с кровью на ней.
- Как только судьи дали разрешение врачам выйти на площадку, игрок должен покинуть площадку своим ходом или на носилках. Если игрок не выполняет это требование, он должен быть предупреждён за задержку возобновления игры. Игра не возобновляется до тех пор, пока вышеупомянутый игрок не покинул площадку
- Травмированный игрок может покинуть площадку в месте ином, чем зона замены. Он может сделать это через любую линию, ограничивающую площадку
- Травмированный игрок может быть заменён, но запасной может выйти через зону замены, когда травмированный игрок покинет площадку
- Если травмированный игрок не был заменён, то может вернуться на площадку только после возобновления матча
- Если травмированный игрок не был заменён, то он может вернуться на площадку, когда мяч находится в игре, но только через боковую линию. Когда мяч не находится в игре, он может выйти на площадку через любую ограничивающую линию (линию ворот или боковую линию)

- Только судьи могут разрешить травмированному игроку, который не был заменён, вернуться на площадку независимо от того, находится мяч в игре или нет. Ему не разрешается выходить, если мяч находится в игре и если игра развивается вблизи области, в которой он располагается
- Судьи могут дать разрешение травмированному игроку вернуться на площадку, если третий судья подтвердит, что игрок готов
- Если требуется остановка игры по любой иной причине или, если травма, полученная игроком, не является результатом нарушения Правил игры по Футзалу, то судьи должны остановить игру и возобновить её спорным мячом с места, где он находился, когда игра была остановлена. Если игра была остановлена в штрафной площади, то в этом случае один из судей вбрасывает спорный мяч на линии штрафной площади в точке, ближайшей к месту, где находился мяч, когда игра была остановлена
- Если судьи решили показать карточку игроку, который получил травму, и вынужден покинуть площадку для оказания медицинской помощи, то судьи должны показать карточку до того, как игрок покинет её
- Судьи не показывают карточку травмированному игроку, когда ему оказывают медицинскую помощь, но делают это до возобновления игры, как только он вернётся на площадку. Если игрок вынужден покинуть площадку на носилках, они показывают ему карточку до оставления площадки
- Третий судья помогает судьям и даёт разрешение выйти на площадку допущенным запасным, меняющим травмированных игрокам или игрокам, которые получили травму

Исключения из этих указаний должны быть сделаны только тогда, когда:

- вратарь получил травму
- вратарь или любой другой игрок столкнулись, и требуется немедленная медицинская помощь
- игроки одной и той же команды столкнулись, и требуется немедленная медицинская помощь
- произошла серьёзная травма, например, западение языка, сотрясение мозга, перелом ноги, перелом руки и т.д.

Прохладительные напитки

Судьи разрешают игрокам принимать прохладительные напитки во время тайм-аутов или во время остановки в матче, но только за пределами площадки с тем, чтобы она не стала мокрой. Не разрешается бросать на площадку бутылки с водой или любые другие ёмкости, содержащие жидкость

Удаленные игроки

- Если игрок, который за совершённое нарушение должен быть удалён, либо за второе предупреждение, либо непосредственно, и после применения принципа преимущества его команда пропускает гол, то после удаления нарушителя, число игроков в его команде не уменьшается, так как нарушение было совершено до того, как гол был засчитан
- Если во время перерыва между периодами или до начала любого из периодов дополнительного времени игрок за совершённое нарушение удаляется, то его команда начинает вторую половину или период дополнительного времени на одного игрока меньше

Основная экипировка

Цвета:

- Если свитера двух вратарей одного цвета и ни у одного из них нет другого свитера, чтобы заменить его, судья разрешает начать игру

Если игрок случайно теряет свою обувь и сразу же, сыграв в мяч, забивает гол, то это не является нарушением и гол засчитывается, потому что он потерял свою обувь случайно.

Дополнительная экипировка

Игрок может использовать экипировку дополнительную к основной экипировке, при условии, что единственной её целью является его физическая защита, и она не представляет никакой опасности для него самого или любого другого игрока

Все элементы одежды или экипировки должны быть внимательно осмотрены судьями для установления, что они не являются опасными. Современная защитная экипировка такая, как головные уборы, маски для лица, наколенники и налокотники изготавливаются из мягких, лёгких материалов не считаются опасными и поэтому разрешаются.

Когда надеваются головные уборы, то они должны:

- быть чёрного или того же цвета, что и основной цвет футболки (при условии, что у игроков одной и той же команды футболки одинакового цвета)
- быть в соответствии с профессиональным внешним видом экипировки игрока
- не быть прикреплёнными к футболке
- не представлять никакой опасности для игрока, носящего его, или любого другого игрока (например, устройство открытия/закрытия вокруг шеи)
- не иметь никакой части (частей), торчащей над поверхностью (выпуклые элементы)

Спортивные очки разрешаются, если они не представляют никакой опасности для игроков.

Если элементы одежды или экипировки, которые были внимательно осмотрены судьями перед началом матча и признаны не опасными, в ходе матча становятся опасными или используются в опасной манере, то их дальнейшее использование не должно разрешаться.

Использование системы электронной связи между игроками и/или технического персонала не допускается.

Ювелирные изделия

Все виды ювелирных изделий (цепочки, кольца, браслеты, серьги, кожаные и резиновые обручи и т.д.) строго запрещены и должны быть сняты игроками и запасными до начала матча. Использование тейпа (изоляционной ленты) для закрытия ювелирных изделий не допускается. Судьям и судьям помощникам также запрещается носить ювелирные изделия (за исключением судьи, которому разрешается носить часы или аналогичное устройство для контроля времени, если отсутствует хронометрист).

Нумерация игроков

Регламентом соревнований должна быть предусмотрена нумерация игроков, которая лежит в пределах от 1 до 15, а номер 1 резервируется для вратаря.

Организаторы соревнований должны иметь в виду, что для судей невыполнимы жесты чисел с номерами больше 15.

Номер каждого игрока должен быть ясно виден со спины и отличаться от основного цвета футболки. Регламентом соревнований должны быть определены размеры номеров и являются ли они обязательными, а также их размеры на других частях основной экипировки игроков.

Дисциплинарные санкции

Перед началом матча игроки и запасные должны проверяться судьями для обеспечения того, чтобы они не носили запрещённую экипировку или ювелирные изделия. Третий судья делает повторный визуальный осмотр запасных перед их выходом на площадку. Если во время игры обнаруживается, что игрок носит запрещённую экипировку или ювелирные изделия, то судьи должны:

- проинформировать игрока, что предмет, о котором идёт речь, должен быть снят
- потребовать, чтобы игрок покинул площадку в ближайший момент остановки игры, если он не может или не желает выполнить это (снять запрещённую экипировку или ювелирные изделия)
- предупредить игрока, если он преднамеренно отказывается выполнить это, или, если, сказав, что снял предмет, он обнаруживается снова

Если игра остановлена, чтобы предупредить игрока, то свободный удар должен быть выполнен противоположной командой с места, где находился мяч, когда игра была остановлена (см. Правило 13 - Расположение при штрафном и свободном ударах).

Права и обязанности

Футзал является состязательным видом спорта и судьи должны понимать, что физический контакт между игроками есть нормальная и приемлемая часть игры. Однако, если игроки не соблюдают Правила игры по Футзалу и принципы спортивного поведения, т.е. честной игры, то судьи должны принять соответствующие меры для обеспечения того, чтобы они соблюдались.

Судьи должны остановить матч, если, по их мнению, освещение недостаточно из-за неисправности любого рода. Если повреждение не может быть устранено, судьи прекращают матч.

Если предмет, брошенный зрителем, попадает в официальное лицо матча, игрока или официальное лицо команды, судья может разрешить продолжить игру, прервать или прекратить матч в зависимости от серьезности инцидента. Он должен, в любом случае, сообщить о происшествии в проводящую организацию.

Судьи имеют право предупреждать или удалять игроков во время перерыва между периодами, а также в течение дополнительного времени и при выполнении серии ударов с 6-метровой отметки, т.к. дисциплинарные санкции находятся под их юрисдикцией в это время.

Если один из судей временно по какой-либо причине не может выполнять свои обязанности, то игра может продолжаться под руководством другого судьи и судьи помощника до ближайшего выхода мяча из игры.

Принцип преимущества

Судьи могут применить принцип преимущества, когда происходит нарушение или проступок и Правила игры по Футзалу явно не запрещают его применение. Например, при броске от ворот допускается нахождение атакующих игроков в штрафной площади вратаря, если вратарь желает быстро выполнить бросок от ворот; однако, принцип преимущества не разрешается применять, когда удар с боковой линии выполнен неправильно.

Принцип преимущества не применяется за нарушение **правила четырёх секунд**, за исключением нарушения этого правила, совершаемого вратарём в борьбе за контролируемый им мяч, когда он в игре на его половине площадки, и теряющего контроль над мячом.

В остальных случаях: при штрафном и свободном ударах, ударе с боковой линии, броске от ворот и угловом ударе судьи не могут применять принцип преимущества.

Судьи, решая применять ли принцип преимущества или остановить игру, должны принимать во внимание следующие обстоятельства:

- серьёзность нарушения: если нарушение заслуживает удаления, то судьи должны остановить игру и удалить игрока, если не возникла явная возможность взятия ворот
- место, где произошло нарушение: чем ближе к противоположным воротам, тем эффективнее может быть его применение
- возможность быстрой, перспективной атаки
- совершённое нарушение не должно быть для команды шестым или большим набранным нарушением, если не возникла явная возможность взятия ворот
- атмосфера матча

Решение о наказании за первоначальное нарушение должно быть принято в течение ближайших нескольких секунд, но к нему невозможно вернуться, если соответствующий жест предварительно не был подан или был разрешён новый эпизод игры.

Если нарушение заслуживает предупреждения, то оно должно быть вынесено в ближайший момент остановки игры. Однако, **если нет явного преимущества**, то рекомендуется, чтобы судьи остановили игру и предупредили игрока немедленно. Если предупреждение не выносится в ближайший момент остановки игры, то оно не может быть вынесено позднее.

Если нарушение таково, что требуется возобновить игру свободным ударом, то судьи должны применять принцип преимущества, чтобы обеспечить плавный переход игры от одного эпизода к другому, при условии, что это не приводит к любым ответным действиям и не наносит ущерб команде, против которой было совершено нарушение.

Более одного нарушения, совершенные одновременно

- Нарушения, совершенные двумя или более игроками одной команды:
 - Судьи должны наказать более серьезное нарушение
 - Игра должна быть возобновлена в соответствии с совершённым более серьёзным нарушением
 - В добавление к двум вышеуказанным пунктам, в зависимости от характера совершённых нарушений судьи предупреждают или удаляют игроков или не принимают никаких дисциплинарных мер
 - Если совершённые нарушения наказываются штрафным ударом, то судьи в соответствующем порядке засчитывают набранные нарушения
- Нарушения, совершенные игроками разных команд:
 - Судьи останавливают матч, так как они не могут применять принцип преимущества, и возобновляют игру **спорным мячом** с места, где он находился, когда игра была остановлена. Если игра была остановлена в штрафной площади, то в этом случае один из судей вбрасывает спорный мяч на линии штрафной площади в точке, ближайшей к месту, где находился мяч, когда игра была остановлена
 - В добавление к вышеуказанному пункту, в зависимости от характера совершённых нарушений судьи предупреждают или удаляют игроков или не принимают никаких дисциплинарных мер
 - Если совершённые нарушения должны быть наказаны штрафным ударом, то судьи засчитывают набранные нарушения в соответствующем порядке

Постороннее вмешательство

Судьи останавливают матч, если зритель подаёт свисток, и они считают, что это действие является вмешательством в игру, например, если игрок берёт мяч в руки. Если игра останавливается, она должна быть возобновлена **спорным мячом** с места, где он находился, когда игра была остановлена. Если игра была остановлена в штрафной площади, то в этом случае один из судей вбрасывает **спорный мяч** на линии штрафной площади в точке, ближайшей к месту, где находился мяч, когда игра была остановлена.

Отсчет четырех секунд, когда мяч находится в игре

Всякий раз, когда вратарь команды владеет мячом, находящимся в игре, на своей половине площадки, один из судей должен демонстративно вести отсчёт четырёх секунд.

Возобновление игры

Судьи особенно обеспечивают, чтобы быстро осуществлялось возобновление игры, и позволяют сразу же возобновить игру в тактических целях после её остановки (удар с боковой линии, бросок от ворот, угловой удар или штрафной и свободный удары). В этих случаях ведётся отсчёт четырёх секунд, и нет необходимости использовать свисток. В случаях, когда при возобновлении игры не ведётся отсчёт четырёх секунд (начальный удар или пенальти) игрок или игроки, которые затягивают игру, предупреждаются. Лицам, подающим мячи, разрешается располагаться вокруг площадки для облегчения возобновления и продолжения игры.

Расположение, когда мяч в игре

Рекомендации:

- Игра должна проходить в пространстве между судьёй и вторым судьёй
- Судьи должны использовать широкую диагональную систему
- Расположение с внешней стороны боковой линии позволяет легко держать в поле зрения судьи игру и другого судью
- Судья ближайший к игре должен быть в поле зрения другого судьи
- Один из судей должен достаточно близко располагаться к игре, чтобы видеть её, не мешая ей
- Судьи выходят на площадку только для того, чтобы получить лучший обзор игры
- "То, что необходимо видеть" - это не всегда в непосредственной близости от мяча. Судьи должны также обращать внимание на:
 - агрессивные столкновения отдельных игроков без мяча
 - возможные нарушения в штрафной площади, к которой приближается игра
 - нарушения, произошедшие после выполненной передачи мяча

Основное расположение во время матча

Один из судей должен находиться на одной линии с предпоследним игроком защищающейся команды или с мячом, если он ближе к линии ворот, чем предпоследний игрок защищающейся команды. Судьи должны всегда располагаться лицом к площадке.

Вратарь, вбрасывающий мяч

Один из судей должен занять позицию на линии штрафной площади и контролировать, чтобы вратарь не касался руками мяча за её пределами, а также показывать количество секунд, когда мячом владеет вратарь.

Как только вратарь освободился от мяча, судья должен занять пригодную позицию для контроля матча.

Ситуации “гол – не гол”

Когда забивается гол и нет сомнения в этом, судья и второй судья должны установить визуальный контакт, а судья, ближайший к столу хронометриста, должен приблизиться к хронометристу и третьему судье, которым сообщает **обязательным жестом** номер игрока, забившего гол.

Если был забит гол, но создаётся впечатление, что мяч всё ещё в игре, судья, который находится ближе к мячу, даёт свисток, чтобы привлечь внимание другого судьи, после чего судья, ближайший к столу хронометриста, должен приблизиться к хронометристу и третьему судье, которым сообщает **обязательным жестом** номер игрока, забившего гол.

Расположение в ситуациях выхода мяча из игры

Наилучшая позиция - это та, из которой судья может принять правильное решение. Все рекомендации по выбору позиции носят вероятностный характер и должны быть скорректированы с использованием конкретных сведений о командах, игроках и событиях по ходу матча. Позиции, предлагаемые на следующих схемах, являются основными; некоторые из них являются для арбитров рекомендуемыми, другие являются обязательными. Упоминание "зона" призвано подчеркнуть, что каждая рекомендованная позиция на самом деле является областью, находясь в которой судья с большей вероятностью действует более эффективно. Зона может быть больше, меньше или других очертаний в зависимости от обстоятельств.

1. Расположение при начальном ударе (обязательное)

В начале матча судья располагается на боковой линии, где находятся зоны замен, и должен быть на одном уровне со средней линии, чтобы контролировать выполнение начального удара в соответствии с установленной процедурой.

Второй судья должен быть на одной линии с предпоследним игроком защищающейся команды, которая не выполняет начальный удар.

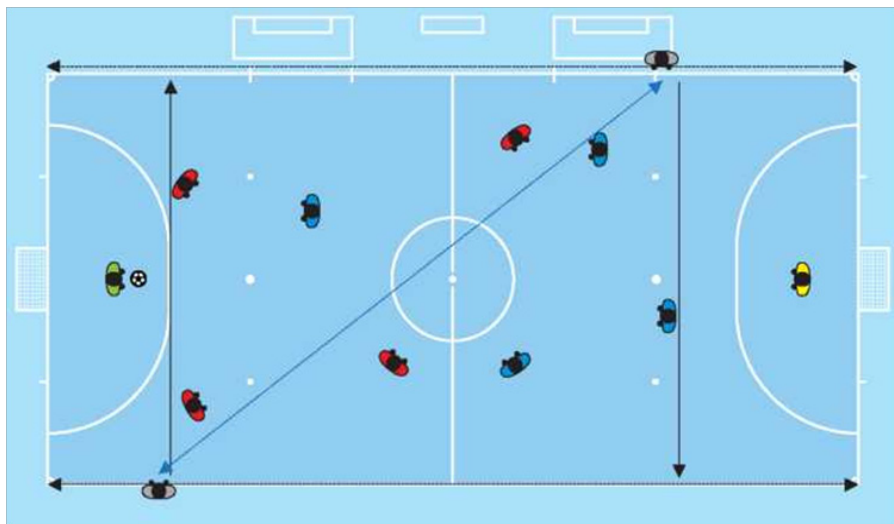

2. Расположение при броске от ворот

1. Один из судей в первую очередь должен контролировать, находится ли мяч в штрафной площади:
 - Если мяч располагается не правильно, то судья может начать отсчёт четырёх секунд, если он считает, что вратарь был готов выполнить бросок от ворот или по тактическим соображениям затягивает подбор мяча
2. Как только мяч находится в штрафной площади, один из судей должен занять позицию по линии границы штрафной площади, чтобы контролировать, что мяч покинул штрафную площадь (мяч вошёл в игру) и что **игроки противоположной команды** располагаются за её пределами. Кроме того он ведёт отсчёт четырёх секунд, независимо от того начал ли он отсчёт в соответствии с предыдущим пунктом или нет.
3. В конечном счете, судья, который контролировал выполнение броска от ворот, должен занять пригодную для контроля матча позицию, которая в любом случае является приоритетной.

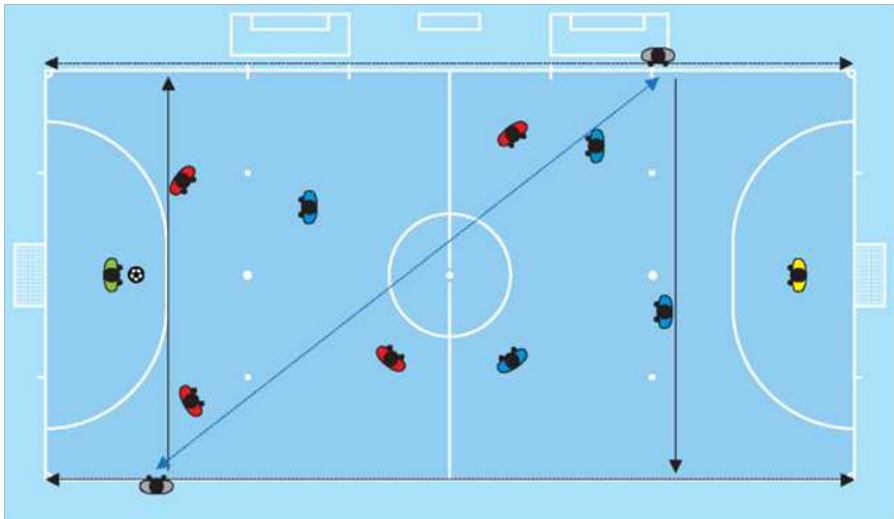

3. Расположение при угловом ударе (обязательное) [1]

При угловом ударе судья, ближайший к месту, откуда он выполняется, занимает позицию на боковой линии на расстоянии приблизительно 5 м от углового сектора. С этой позиции он должен контролировать, что мяч правильно установлен внутри углового сектора и что защитники отстоят в 5 м. Судья, удалённый от места, откуда выполняется угловой удар, занимает позицию позади углового сектора, располагаясь по линии ворот. С этой позиции он наблюдает за мячом и поведением игроков.

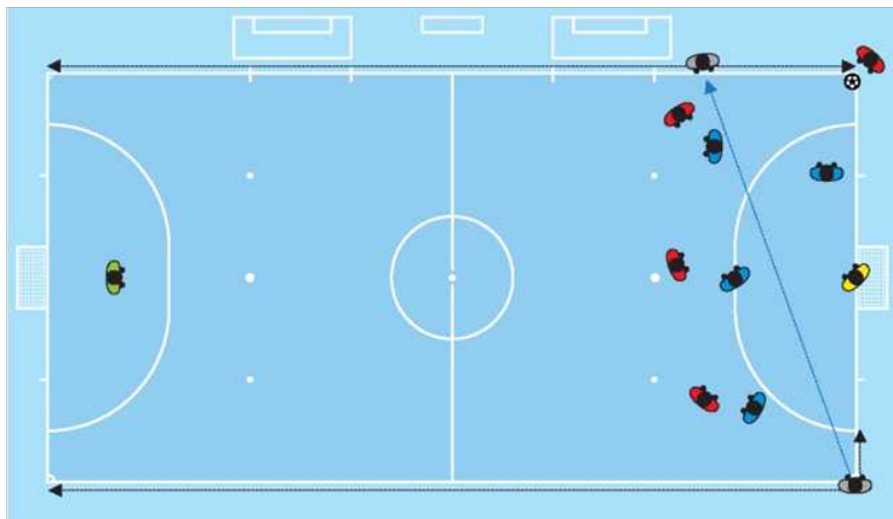

4. Расположение при угловом ударе (обязательное) [2]



5. Расположение при штрафном и свободном ударах [1]

При штрафном или свободном ударах судья, который занимает ближайшую позицию, располагается по месту, откуда будет выполняться удар, и контролирует, чтобы мяч был правильно установлен, а также следит за возможными нарушениями игроков во время выполнения удара. Судья, удалённый от места, откуда будет выполняться удар, должен занять позицию по линии с предпоследним игроком или по линии ворот в зависимости от того, которая является приоритетной в конкретной ситуации. Оба судьи должны быть готовы следовать за летящим мячом и бежать вдоль боковой линии в направлении углового сектора, если штрафной удар выполнен в направлении ворот, и они не располагаются на линии ворот.

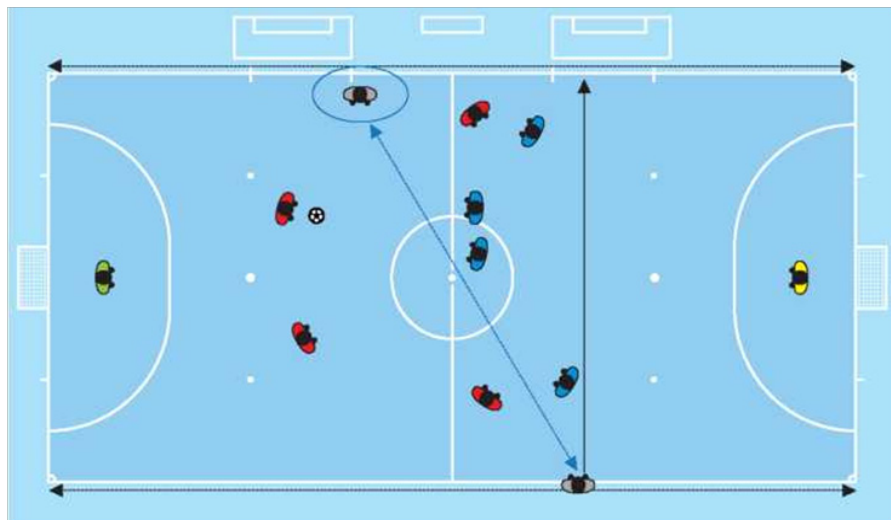

6. Расположение при штрафном и свободном ударах [2]



7. Расположение при штрафном и свободном ударах [3]

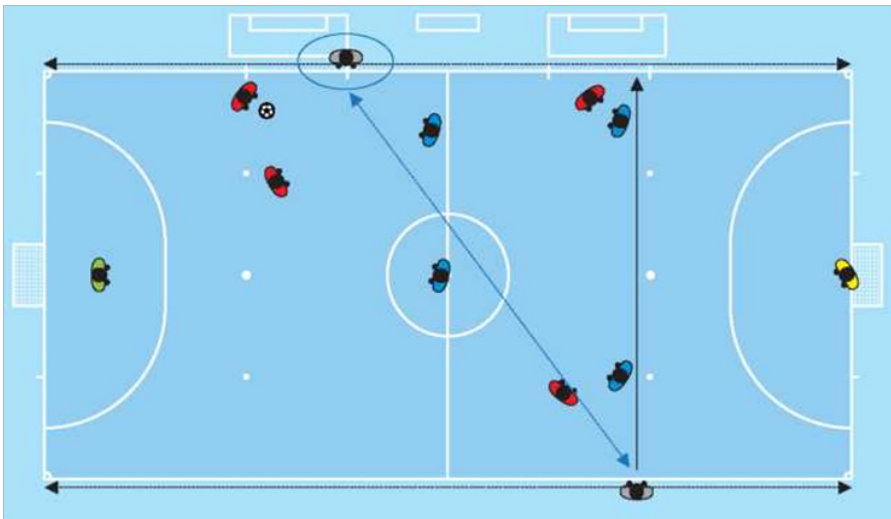

8. Расположение при штрафном и свободном ударах [4]

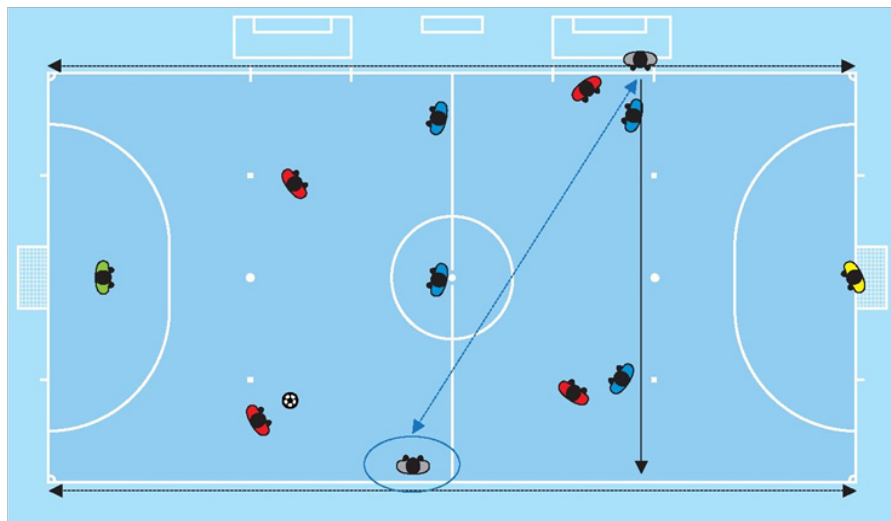

9. Расположение при 6-метровом ударе (обязательное)

Один из судей располагается по воображаемой линии, проходящей через 6-метровую отметку, на расстоянии приблизительно в 5 м от неё и контролирует, чтобы мяч был правильно установлен, определяет игрока, выполняющего удар, и следит за возможными нарушениями игроков во время выполнения удара. Он не разрешает выполнение удара, пока не убедится, что все игроки располагаются правильно, и помогает другому судье, если это необходимо. Другой судья располагается на пересечении линии ворот и штрафной площади. Если вратарь движется вперёд с линии ворот до выполняемого удара, и гол не был забит, то судья даёт свисток, чтобы назначить повторный удар с 6-метровой отметки.

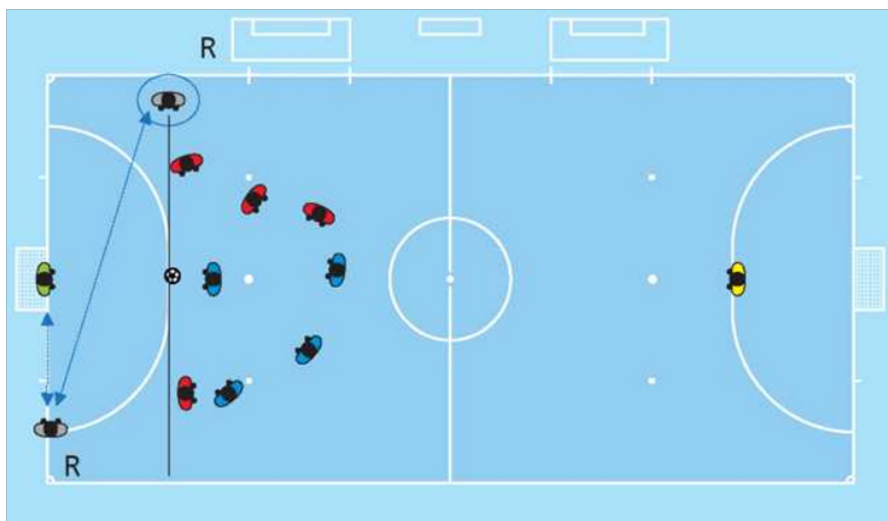

10. Расположение при 10-метровом ударе (обязательное)

Один из судей располагается по воображаемой линии, проходящей через 10-метровую отметку, на расстоянии приблизительно в 5 м от неё и контролирует, чтобы мяч был правильно установлен, определяет игрока, выполняющего удар, и следит за возможными нарушениями игроков во время выполнения удара. Он не разрешает выполнение удара, пока не убедится, что все игроки располагаются правильно, и помогает другому судье, если это необходимо. Другой судья должен располагаться на пересечении линии ворот и штрафной площади и определяет, прошёл или нет мяч в ворота

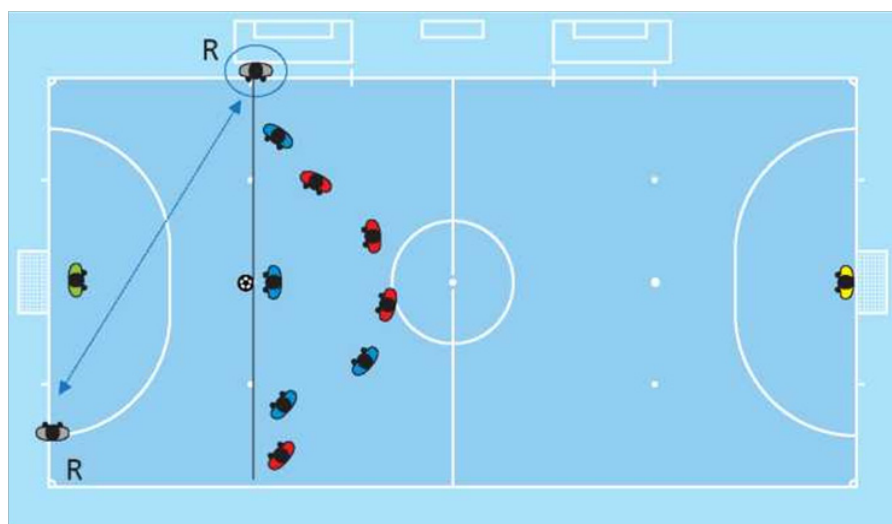

11. Расположение при штрафном ударе, начиная с шестого набранного нарушения

Один из судей располагается по линии, на которой находится мяч, на расстоянии приблизительно в 5 м, и по возможности, контролирует, чтобы мяч был правильно установлен, определяет игрока, выполняющего удар, и следит за возможными нарушениями игроков во время выполнения удара. Он не разрешает выполнение удара, пока не убедится, что все игроки располагаются правильно, и помогает другому судье. Другой судья должен располагаться на пересечении линии ворот и штрафной площади и определяет, прошёл или нет мяч в ворота.

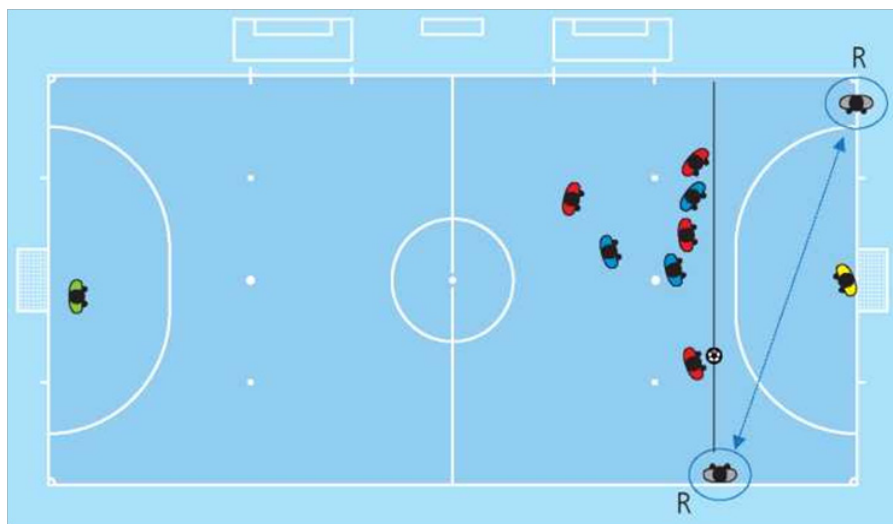

12. Расположение при штрафном ударе, начиная с шестого набранного нарушения (обязательное) [2]



13. Расположение при ударе с боковой линии [1]

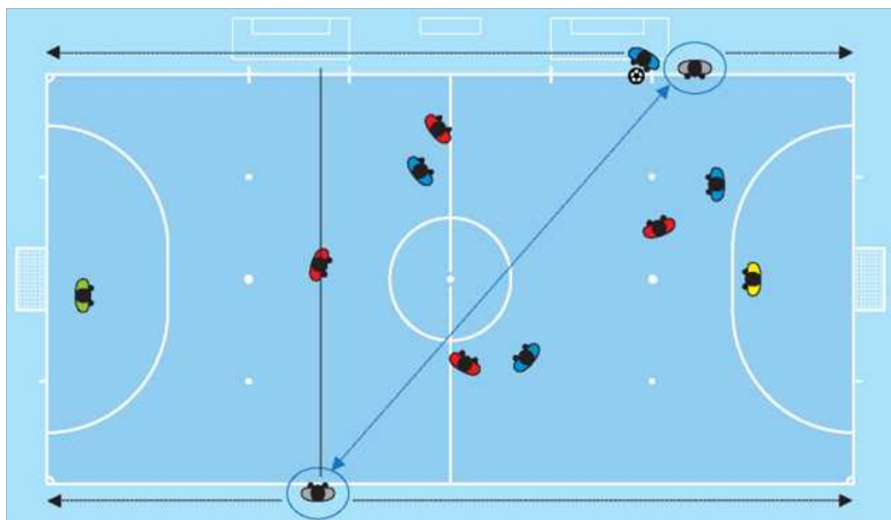

14. Расположение при ударе с боковой линии [2]

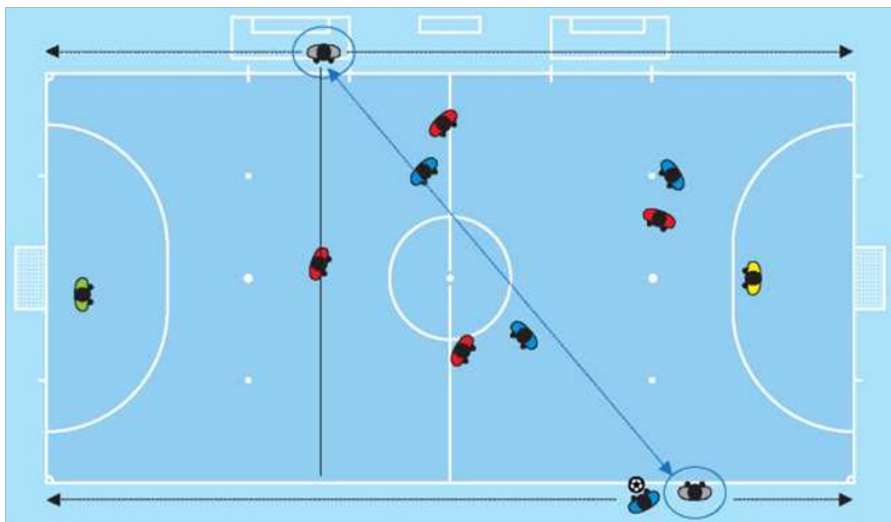

15. Расположение при ударе с боковой линии [3]

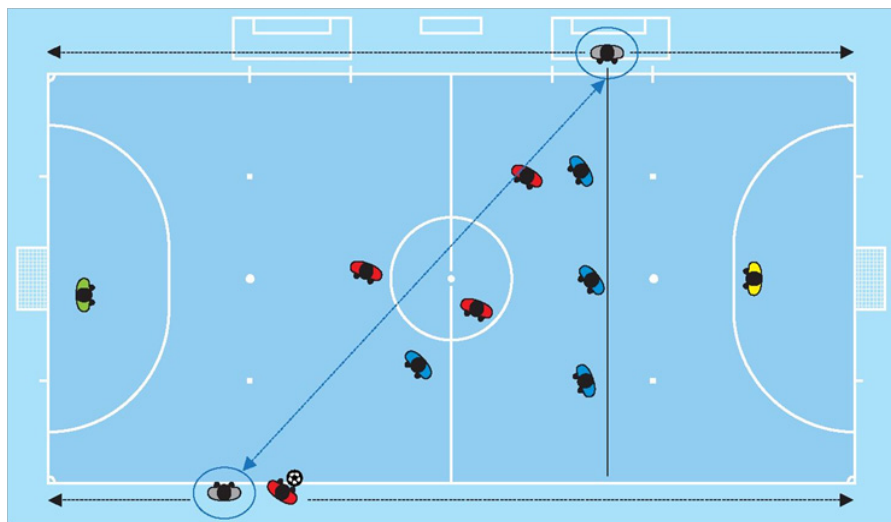

16. Расположение при ударе с боковой линии [4]

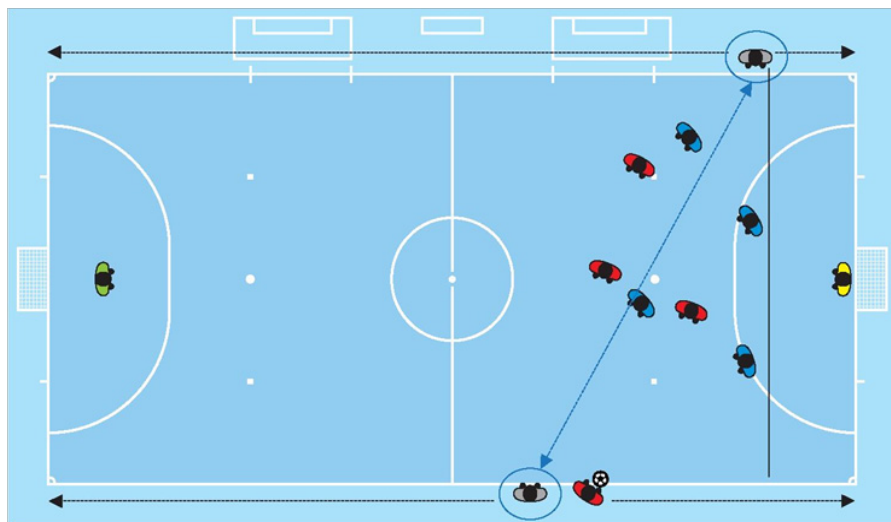

17. Расположение при ударе с боковой линии (обязательное) [5]

При ударе с боковой линии вблизи углового сектора атакующей командой судья, ближайший к месту, откуда должен быть выполнен удар, находится приблизительно в 5 м от углового сектора. С этой позиции он контролирует, чтобы удар с боковой линии выполнялся в соответствии с процедурой и, чтобы защитники отступили на 5 м от боковой линии. Судья, удалённый от места, откуда должен быть выполнен удар с боковой линии, занимает позицию позади углового сектора по линии ворот. С этой позиции он наблюдает за мячом и поведением игроков.

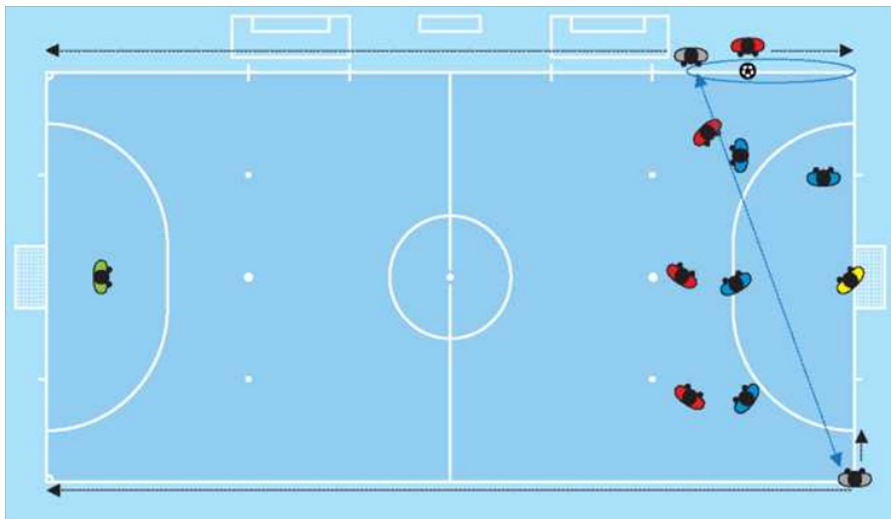

18. Расположение при ударах с 6-метровой отметки по определению победителя в матчах дома и в гостях (обязательное)

Судья должен располагаться по линии ворот приблизительно в 2 м от ворот. Его главная обязанность располагаться так, чтобы контролировать, пересёк ли мяч линию ворот и движется ли вратарь вперёд с линии ворот:

- Когда очевидно, что мяч пересёк линию ворот, судья должен установить визуальный контакт со вторым судьёй, чтобы убедиться, что не было совершено нарушение

Второй судья должен располагаться по воображаемой линии, проходящей через 6-метровую отметку, на расстоянии приблизительно в 3 м от неё (от 6-м отметки) и контролировать, чтобы мяч и вратарь команды игрока, выполняющего удар, располагались правильно.

Третий судья должен располагаться в центральном круге, чтобы контролировать оставшихся игроков обеих команд.

Хронометрист должен располагаться у стола хронометриста и контролировать, чтобы игроки, не допущенные к выполнению 6-метровых ударов, и официальные лица команд вели себя корректно.

Все судьи ведут запись выполненных 6-м ударов и номеров тех игроков, которые пробили пенальти.

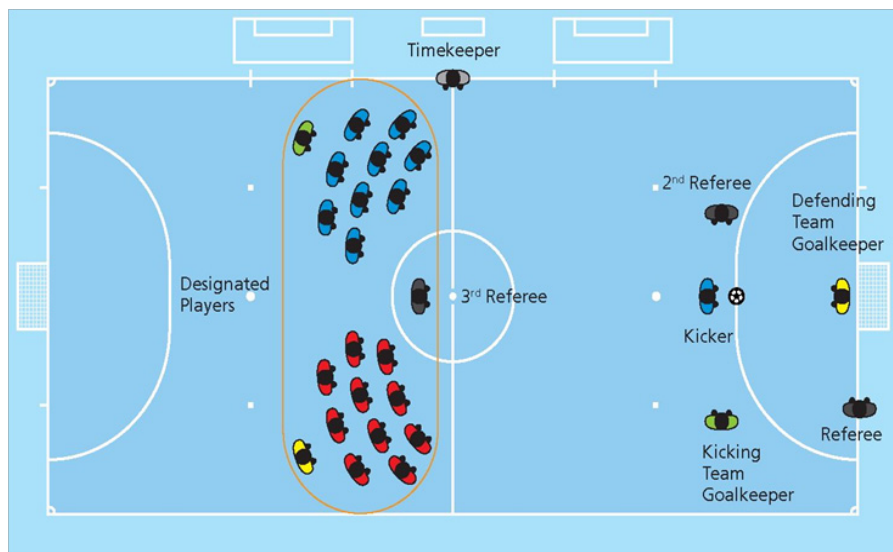

Использование свистка

Использование свистка **обязательно** для:

- **начальных ударов:**
 - при начале игры (1ой и 2ой половин, а также 1ой и 2ой половин дополнительного времени, если оно назначено)
 - при возобновлении игры после гола
- **остановки игры:**
 - при назначении штрафного или свободного ударов или пенальти
 - если матч приостанавливается или прекращается, или для подтверждения акустического сигнала хронометриста, когда он сигнализирует об окончании периода игры, или по завершении полёта мяча, если он направлен в сторону одних из ворот, когда период закончился
- **возобновления игры:**
 - штрафным или свободным ударами, чтобы обеспечить защищающимися игроками соблюдения установки требуемого расстояния
 - ударом с 10-метровой отметки
 - штрафным ударом без стенки, начиная с шестого набранного нарушения
 - ударом с 6-метровой отметки
- **возобновления игры после её остановки по причине:**
 - вынесения за недисциплинированное поведение предупреждения или удаления
 - получения травмы одним или более игроками

Использование свистка **не нужно в случаях:**

- **остановки игры:**
 - при назначении броска от ворот, углового удара или удара с боковой линии (если ситуация не очевидна, то использование свистка - обязательно)
 - при засчитывании гола (если мяч не очевидно проходит в ворота, то использование свистка - обязательно)
- **возобновления игры:**
 - штрафным или свободным ударами, если расстояние 5 м не было востребовано, или футболист противоположной команды не совершил шестого набранного нарушения, или броском от ворот, угловом ударе или ударе с боковой линии

Свисток не может быть использован в случае:

- возобновления игры спорным мячом

Свисток, который используется слишком часто, будет иметь меньшее воздействие, когда он действительно будет необходим. Когда команда, выполняющая штрафной, свободный удары, удар с боковой линии или угловой удар, требует, чтобы защищающиеся игроки соблюдали необходимое расстояние или, чтобы игроки соперника правильно располагались во время броска от ворот, судьи должны ясно проинформировать игроков, что игра может быть возобновлена только после свистка. Если в этих случаях игрок возобновляет игру до свистка судьи, то он предупреждается за **затягивание возобновления игры**.

Если во время игры один из судей ошибочно подаёт свисток, то судьи должны остановить матч, если они считают, что это действие помешало игре. Если судьи остановили игру, они должны возобновить её **спорным мячом** с места, где он находился, когда матч был остановлен, если только игра не была остановлена в штрафной площади. В этом случае один из судей вбрасывает спорный мяч на линии штрафной площади в точке, ближайшей к месту, где находился мяч, когда игра была остановлена. Если звук свистка не мешает игре, судьи подают ясным жестом на продолжение игры.

Язык жестов

Язык жестов является инструментом, который используется судьями для:

- помощи себе в контроле матча
- демонстрации полномочий и самоконтроля

Язык жестов не является:

- средством, оправдывающим решение

Обязанности и ответственность

Третий судья и хронометрист помогают судьям контролировать матч в соответствии с Правилами игры по Футзалу. Они также помогают судьям во всех других вопросах, связанных с проведением матча, по просьбе и под руководством судей. Это обычно включает в себя такие вопросы как:

- осмотр площадки, используемых мячей и экипировки игроков
- определять, были ли решены проблемы, связанные с экипировкой или кровотечением
- контролировать процедуру замены
- ведение записей времени, засчитанных голов, набранных нарушений и недисциплинированного поведения

Расположение судей помощников и работа бригады

1. Начальный удар

Третий судья располагается за столом хронометриста и контролирует, чтобы запасные, официальные лица команды и другие лица располагались правильно.

Хронометрист располагается за столом хронометриста и контролирует, чтобы начальный удар был выполнен правильно.

2. Основное расположение во время матча

Третий судья контролирует, чтобы запасные, официальные лица команды и другие лица располагались правильно. Для этого он может двигаться вдоль боковой линии, но, не выходя на площадку.

Хронометрист располагается за столом хронометриста и обеспечивает, чтобы хронометр останавливался и включался в соответствии с развитием игры.

3. Замены

Третий судья контролирует, чтобы экипировка запасных была в порядке, а замены были выполнены правильно. Для этого он может двигаться вдоль боковой линии, но, не выходя на площадку.

4. Удары с 6-метровой отметки

Третий судья должен располагаться на той половине площадки, на которой не будут выполняться 6-метровые удары, вместе с игроками, имеющими право на удар. С этой позиции он наблюдает за поведением игроков и контролирует, чтобы ни один игрок не выполнил 6-метровый удар повторно прежде, чем другие игроки, имеющие право на удар в его команде, ещё не сделали это.

Хронометрист располагается за столом хронометриста и записывает все засчитанные голы.

Жесты судьи помощника (обязательные)

Судьи помощники должны подавать жесты на пятое набранное командой нарушение и на предоставленный тайм-аут, показывая рукой на скамейку запасных команды, которая совершила пятое набранное нарушение или которой предоставлен тайм-аут.

Акустический сигнал

Акустический сигнал является важным сигналом в матче, который используется только в случае необходимости с тем, чтобы привлечь внимание судьи.

Ситуации, когда акустический сигнал является **обязательным**:

- Окончание периодов игры
- Извещение о предоставлении тайм-аута
- Извещение об окончании тайм-аута
- Сообщение о пятом набранном нарушении командой
- Извещение о некорректном поведении запасных или официальных лиц команды
- Извещение о нарушении процедуры замены
- Извещение о дисциплинарных ошибках, совершённых судьями
- Извещение о внешнем вмешательстве

Если во время матча хронометрист ошибочно подаст акустический сигнал, то судьи должны остановить матч, если они посчитают это действие вмешательством в игру. Если судьи остановили матч, они должны возобновить игру спорным мячом с места, где он находился, когда матч был остановлен, если только игра не была остановлена в штрафной площадке. В этом случае один из судей вбрасывает спорный мяч на линии штрафной площадки в точке, ближайшей к месту, где находился мяч, когда игра была остановлена. Если звук свистка не мешает игре, судьи подают ясным жестом на продолжение игры.

Если команда, которая совершила четыре набранных нарушения, совершает пятое, и судьи решают применить принцип преимущества, то третий судья устанавливает знак пятого набранного нарушения в нужное место на столе хронометриста. Однако, если эта команда совершит новое набранное нарушение прежде, чем мяч выйдет из игры, судьи помощники должны подать акустический сигнал, если противоположная команда той, что совершила нарушение, не имеет явную возможность забить гол.

Хронометр

Если хронометр не работает должным образом, то судьи помощники информируют судей об этом факте. Хронометрист должен продолжать вести отсчёт времени, используя ручной хронометр. В этой ситуации они приглашают официальных лиц каждой команды, чтобы сообщить им о реальном времени матча.

Если после остановки игры хронометрист забыл включить хронометр, судьи разрешают добавить время, которое не было учтено.

После возобновления игры хронометр **включается** следующим

- **Начальный удар:** после удара по мячу и движения его вперёд на половину площадки соперника в соответствии с процедурой
- **Бросок от ворот:** после того, как вратарь выпустит мяч из рук, и он покинет штрафную площадь в соответствии с процедурой
- **Угловой удар:** после удара по мячу и его движения в соответствии с процедурой
- **Удар с боковой линии:** после выхода мяча на площадку в результате удара по нему ногой в соответствии с процедурой
- **Штрафной удар за пределами штрафной площади:** после удара по мячу ногой в соответствии с процедурой
- **Свободный удар за пределами штрафной площади, выполняемый любой из команд или атакующей командой с линии штрафной площади:** после удара по мячу ногой в соответствии с процедурой
- **Штрафной или свободный удар внутри штрафной площади, выполняемый защищающейся командой:** после выхода мяча из штрафной площади в результате удара по нему ногой в соответствии с процедурой

- **Пенальти:** после удара по мячу ногой вперёд в соответствии с процедурой
- **Штрафной удар после пятого набранного нарушения:** после удара по мячу ногой с намерением забить гол в соответствии с процедурой
- **Спорный мяч:** после того, как мяч будет выпущен из рук одного из судей и он касается площадки в соответствии с процедурой

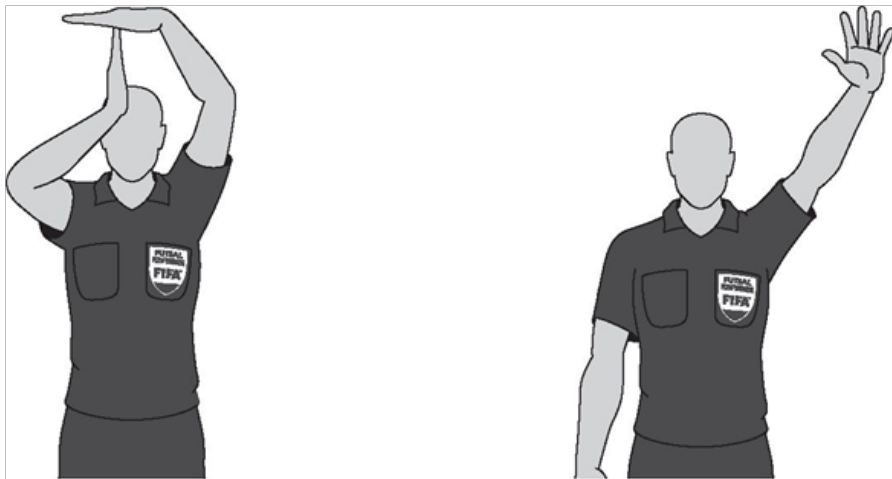

Тайм - аут

Пятое набранное нарушение

Перерыв между периодами

Судьи разрешают перерыв между двумя половинами матча, если игрок любой из команд попросит об этом, даже, если капитаны обеих команд согласились отказаться от перерыва.

Дополнительное время

Если назначено дополнительное время, то перерыв между двумя этими периодами не предоставляется. Просто команды меняются половинами площадки, а запасные и официальные лица команд меняются техническими зонами.

Начальный удар

- Судьи не должны спрашивать подтверждения у вратарей или любого другого игрока перед выполнением начального удара

Спорный мяч

- Любой игрок может участвовать в розыгрыше спорного мяча (включая вратаря)
- Не существует ни минимального, ни максимального числа игроков при розыгрыше спорного мяча
- Судьи не могут решать, кто может или кто не может участвовать в розыгрыше спорного мяча
- Не существует конкретного расстояния, которое должно соблюдаться игроками, если только соперник не заблокирован и спорный мяч не может быть выполнен
- Для команды не является обязательным участие в розыгрыше спорного мяча
- Если нарушение совершается игроком до того, как мяч войдёт в игру, но после того, как один из судей вбросит его руками, то судья повторяет розыгрыш спорного мяча после принятия соответствующих дисциплинарных мер

Мяч на площадке касается одного из судей

Если мяч, когда он находится в игре, касается одного из судей, который временно оказался на площадке, то игра продолжается, потому что судьи являются частью матча.

Если мяч, когда он находится в игре, касается одного из судей помощников, который временно оказался на площадке, то судьи останавливают игру и возобновляют её спорным мячом с места, где он находился, когда матч был остановлен, если только игра не была остановлена в штрафной площади. В этом случае один из судей сбрасывает спорный мяч на линии штрафной площади в точке, ближайшей к месту, где находился мяч, когда игра была остановлена.

Гол, забитый в момент, когда на площадке находится лицо, не участвующее в матче

Если после забитого гола судьи понимают прежде, чем игра будет возобновлена, что на площадке находилось другое лицо в тот момент, когда был забит гол:

- они должны **отменить** гол, если:
 - другое лицо являлось посторонним лицом или официальным лицом одной из команд мешавшим игре
 - другое лицо являлось игроком, запасным, удалённым игроком или официальным лицом команды, забившей гол
- они должны **засчитать гол**, если:
 - другое лицо являлось посторонним лицом, не мешавшим игре
 - другое лицо являлось игроком, запасным, удалённым игроком или официальным лицом команды, пропустившей гол

Нет гола

Если один из судей сигнализирует о взятии ворот до того, как мяч полностью пересечёт линию ворот и сразу же осознаёт свою ошибку, то игра возобновляется спорным мячом на линии штрафной площади с точки, ближайшей к месту, где он находился, когда игра была остановлена.

В футзале положение вне игры не существует.

Основные требования к нарушению

Чтобы проступок считался нарушением, должны быть выполнены следующие условия:

- проступок должен быть совершён игроком или запасным, который нарушил процедуру замены
- проступок должен произойти на площадке
- проступок должен произойти, когда мяч находится в игре

Если судьи останавливают игру из-за нарушения, совершённого за пределами площадки (когда мяч находится в игре), и оно не было совершено игроком, который покинул площадку без разрешения судьи, чтобы сделать это. Игра должна быть возобновлена спорным мячом с места, где он находился, когда матч был остановлен, если только игра не была остановлена в штрафной площади. В этом случае один из судей вбрасывает спорный мяч на линии штрафной площади в точке, ближайшей к месту, где находился мяч, когда игра была остановлена.

Не является нарушением, когда два или более игроков одновременно борются за мяч с соперником, если борьба ведётся по правилам.

Неосторожное, безрассудное, использование чрезмерной силы

“Неосторожность” означает, что игрок проявляет невнимательность или нерасчётливость, когда вступает в единоборство или действует неосмотрительно:

- дополнительные дисциплинарные санкции не нужны, если нарушение расценивается как неосторожное

“Безрассудность” означает, что игрок действует, полностью пренебрегая опасностью или последствиями этих действий для его соперника:

- игрок, который сыграет в безрассудной манере, должен быть предупреждён

“Использование чрезмерной силы” означает, что игрок намного превышает необходимое применение силы и угрожает нанесением травмы сопернику:

- игрок, который использует **чрезмерную силу**, должен быть удалён

Единоборство с соперником

Единоборством считается состязание за позицию, используя физический контакт на игровом расстоянии от мяча без применения рук или локтей.

Нарушением считается единоборство с соперником:

- в неосторожной манере
- в безрассудной манере
- с использованием чрезмерной силы

Задержка соперника

Задержка соперника включает в себя действия, мешающие сопернику двигаться мимо или обегать игрока, использующего руки или тело. Судьи должны немедленно вмешиваться и решительно вести борьбу с нарушениями, связанными с задержками, особенно внутри штрафной площади при выполнении угловых ударов, ударов мяча с боковой линии, штрафных или свободных ударов.

Чтобы бороться с этими ситуациями, судьи должны:

- предостеречь устно любого игрока, задерживающего соперника до того, как мяч войдёт в игру
- предупредить игрока, если он продолжает задерживать соперника до того, как мяч войдёт в игру
- назначить штрафной удар или пенальти и предупредить игрока, если это происходит, когда мяч находится в игре

Если защитник начинает задерживать нападающего за пределами своей штрафной площади и продолжает задерживать его внутри штрафной площади, то судьи должны назначить пенальти.

Дисциплинарные санкции

- Предупреждение за неспортивное поведение должно быть вынесено, когда игрок держит соперника, мешая ему овладеть мячом или занять выгодную позицию
- Игрок должен быть удалён, если он лишает явной возможности соперника забить мяч, задерживая его
- В других ситуациях с задержкой соперника никакие дисциплинарные санкции дополнительно не должны применяться

Возобновление игры

- Штрафным ударом с места, где произошло нарушение (см. Правило 13 Расположение при штрафном и свободном ударах) или 6-метровым ударом, если нарушение произошло в пределах штрафной площади

Игра рукой в мяч

Игра рукой в мяч подразумевает умышленное действие игрока, совершившего касание мяча кистью руки или рукой. Судьи должны принимать во внимание следующее:

- Движение руки по направлению к мячу (не мяча по направлению к руке)
- Расстояние между соперником и мячом (неожиданный мяч)
- Положение руки не обязательно означает, что совершено нарушение (удерживать её вдали от тела, не означает намерение)
- Касание мяча с предметом, который игрок держит в руке (экипировка, щиток и т. д.), считается умышленной игрой рукой в мяч
- Попадание в мяч брошенным предметом (обувь, щиток и т. д.) считается умышленной игрой рукой в мяч

Дисциплинарные санкции

Существуют обстоятельства, когда предупреждение выносится за неспортивное поведение, если игрок умышленно сыграет рукой в мяч, например, когда игрок:

- умышленно и явно сыграет в мяч рукой, мешая сопернику овладеть им
- пытается забить гол, умышленно играя в мяч рукой
- делает вид, что будет играть в мяч одной из частей тела, когда он в действительности делает это рукой для того, чтобы обмануть судей
- пытается предотвратить гол или лишить возможности забить гол рукой, когда, будучи вратарём находится за пределами своей штрафной площади, и его попытка не имеет успеха

Игрок удаляется с площадки, если он предотвращает гол или явную возможность взятия ворот, умышленно сыграв в мяч рукой. Это наказание является результатом не действия игрока, умышленно сыгравшего в мяч рукой, но неприемлемого и несправедливого вмешательства, чтобы предотвратить взятие ворот.

Возобновление игры

- Штрафным ударом с места, где произошло нарушение (см. Правило 13 - Расположение при штрафном и свободном ударах) или 6-метровым ударом

За пределами своей штрафной площади на вратаря распространяются те же ограничения за игру рукой в мяч, что и на любого другого игрока. Внутри своей штрафной площади вратарь не может быть наказан штрафным ударом за игру рукой. Тем не менее, он может быть виновен в некоторых нарушениях, которые наказываются свободным ударом.

Нарушения, совершаемые вратарём

Считается, что вратарь берёт мяч под контроль:

- когда мяч находится между его рук или между его рукой и любой поверхностью (например, площадкой, собственным телом)
- когда держит мяч на ладони вытянутой руки
- когда ударяет мячом по площадке или подбрасывает его в воздух

Когда вратарь взял мяч в свои руки, он не может быть атакован соперником.

Владение мячом означает, что вратарь контролирует мяч.

Вратарю не разрешается касаться мяча **на своей половине площадки** в следующих случаях:

- если он владеет мячом **на своей половине площадки** более четырёх секунд, будь то:
 - руками в своей штрафной площади
 - ногами на своей половине площадки
 - руками в своей штрафной площади и ногами на своей половине площадки

Во всех этих случаях судья, ближайший к вратарю, должен демонстративно вести отсчёт четырёх секунд:

- Если, сыграв в мяч, он повторно касается его на своей половине площадки после того, как с ним умышленно сыграл его партнёр по команде и соперник не сыграл в мяч и не коснулся его - вратарь будет считаться контролирующим мяч, коснувшись его любой частью своего тела, за исключением, когда мяч случайно отскакивает от него
- Если он коснётся мяча руками в своей штрафной площади после того, как получит умышленный пас от партнёра по команде
- Если он коснётся мяча руками в своей штрафной площади после того, как получит его непосредственно после удара мяча с боковой линии от партнёра по команде

Возобновление игры

- Свободным ударом с места, где произошло нарушение (см. Правило 13 - Расположение при штрафном и свободном ударах)

Нарушения, совершаемые против вратарей

- Является нарушением оказание помехи вратарю выпустить мяч из своих рук, например, когда он ударяет мячом по площадке
- Соперник играет в мяч или пытается сделать это, когда вратарь держит мяч на своей ладони
- Игрок должен быть наказан за игру в опасной манере, если он бьёт или пытается ударить по мячу ногой в момент, когда вратарь выполняет вбрасывания мяча
- Является нарушением оказание ограничения движению вратаря посредством его неправильной блокировки, например, при выполнении углового удара
- Оказание соперником физического воздействия на вратаря в штрафной площади последнего не означает, что было совершено какое-либо нарушение, за исключением, если соперник прыгнет, нападёт или толкнёт вратаря в неосторожной или в безрассудной манере или с использованием чрезмерной силы

Возобновление игры

- **Если игра остановлена из-за совершённого против вратаря нарушения, указанного в предыдущем пункте, и судьи не могут применить принцип преимущества, вследствие чего игра останавливается, то она возобновляется свободным ударом с места, где произошло нарушение (см. Правило 13 - Расположение при штрафном и свободном ударах). За исключением, если соперник прыгнет, нападёт или толкнёт вратаря в неосторожной или в безрассудной манере или с использованием чрезмерной силы. В этом случае судьи независимо от дисциплинарных санкций, которые они применяют, должны возобновить игру штрафным ударом с места, где произошло нарушение (см. Правило 13 - Расположение при штрафном и свободном ударах)**

Опасная игра

Опасная игра определяется как любое действие, которое в попытке сыграть в мяч, угрожает нанесением травмы сопернику или самому себе. Это действие совершается рядом с соперником и мешающее ему сыграть в мяч из-за боязни нанесения травмы себе или другому игроку.

Ножницы или велосипедный удар разрешён при условии, что он, по мнению судей, не подвергает опасности соперника.

Опасная игра не всегда предполагает физический контакт между игроками. Если есть физический контакт, то опасная игра становится нарушением, наказуемым штрафным ударом или пенальти. В случае физического контакта судьи должны принимать во внимание большую вероятность того, что также было совершено недисциплинированное поведение.

Дисциплинарные санкции

- Если футболист играет опасно в “нормальном” единоборстве, судьи не должны применять никаких дисциплинарных санкций.
- Если это действие выполнено с явным риском нанесения травмы, судьи должны предупредить игрока за совершение в безрассудной манере единоборства с соперником
- Если игрок лишает соперника явной возможности забить гол, играя опасно, судьи должны удалить игрока

Возобновление игры

- Свободным ударом с места, где произошло нарушение (см. Правило 13 - Расположение при штрафном и свободном ударах)
- Если есть контакт, то совершённое нарушение носит другой характер и наказывается штрафным ударом или пенальти, или, если судьи считают, что единоборство велось в неосторожной или в безрассудной манере или с использованием чрезмерной силы, то совершённое нарушение носит другой характер и наказывается штрафным ударом или пенальти

Помеха продвижению соперника

Помеха продвижению соперника означает перемещение на его пути, чтобы преградить, заблокировать, заставить соперника замедлить движение или изменить направление, когда мяч не находится на игровом расстоянии от обоих игроков.

Все игроки имеют право занимать свою позицию на площадке, нахождение на пути соперника не есть то же самое, что и перемещение на пути соперника.

Укрывать мяч корпусом разрешается. Игрок, который располагается между соперником и мячом по тактическим соображениям, не совершает нарушение, пока мяч находится на игровом расстоянии и игрок не задерживает соперника руками или телом.

Приостановка возобновление игры для показа карточки

Как только судьи решили показать карточку, независимо от того, предупреждение или удаление игрока или запасного, игра не может быть возобновлена до тех пор, пока санкции не будут вынесены.

Предупреждения за неспортивное поведение

Существуют различные обстоятельства, при которых игрок должен быть предупреждён за неспортивное поведение, например, если игрок:

- совершает в безрассудной манере одно из семи нарушений, которое наказывается штрафным ударом
- совершает нарушение в тактических целях, затрудняя или разрушая перспективную атаку
- задерживает соперника в тактических целях, оттаскивая его от мяча или препятствуя ему овладеть мячом
- сыграет в мяч рукой, мешая сопернику овладеть мячом или развить атаку (кроме вратаря в своей штрафной площади)
- сыграет в мяч рукой, пытаясь забить гол (независимо от того, является ли попытка успешной или нет)
- сыграет в мяч рукой, делая вид, что он играет другой частью своего тела в попытке ввести в заблуждение судей
- пытается предотвратить гол или лишить возможности забить гол, сыграв рукой, не будучи вратарём в своей штрафной площади, и его попытка не удалась
- пытается ввести в заблуждение судей, симулируя травму или делая вид, что против него сыграно не по правилам (симуляция)
- меняется местами с вратарём во время игры без разрешения судей
- действует в манере, которой показывает отсутствие уважение к игре
- играет в мяч, когда он уходит с площадки после того, как получил разрешение покинуть её
- словесно отвлекает соперника во время игры или при её возобновлении
- делает неразрешённые отметки на площадке
- использует умышленный трюк, когда мяч находится в игре, чтобы передать мяч своему вратарю головой, грудью, коленом и т.д., чтобы обойти Правило 12, независимо от того коснётся вратарь мяча руками или нет. Нарушение, совершённое игроком, является попыткой обойти как букву, так и дух Правила 12 и игра возобновляется свободным ударом

Празднование гола

Хотя игрок может продемонстрировать свою радость после забитого гола, тем не менее, празднование не должно быть чрезмерным. В разумных пределах празднование гола разрешено, но практику хореографических выступлений не следует поощрять, если это приводит к чрезмерной трате времени, и судьи должны быть готовы, чтобы вмешиваться в таких случаях.

Игрок должен быть предупреждён, если:

- по мнению судей, он делает провокационные, издевательские или подстрекательские жесты
- он взбирается на ограждение, установленное по периметру площадки, чтобы отпраздновать забитый гол
- снимает свою футболку или натягивает её на голову, даже, если у него имеется такая же футболка под ней
- закрывает свою голову или лицо маской или аналогичным предметом

Покидание площадки, чтобы отпраздновать гол, разрешается, но важно, чтобы игроки вернулись на площадку как можно скорее.

Выражение несогласия, словом или действием

Игрок или запасной, который выражает несогласие, протестуя (словами или жестами) против решения судей или судей помощников, должен быть предупреждён.

Капитан команды не имеет особого статуса или привилегий в соответствии с Правилами игры по Футзалу, но он несёт определённую степень ответственности за поведение своей команды.

Любой игрок или запасной, который атакует официальное лицо матча или виновен в использовании оскорбительных, грубых или непристойных жестов или выражений, должен быть удалён.

Затягивание возобновления игры

Судьи должны **предупреждать игроков**, которые затягивают возобновление игры, использующих следующую тактику:

- выполняют штрафной или свободный удар не с того места с единственной целью вынудить судей назначить удар повторно
- отбрасывают мяч ногой или уносят его в руках после того, как судьи остановили игру
- затягивают свой уход с площадки, после разрешения выхода медицинского персонала для оценки травмы
- провоцируют конфронтацию, намеренно касаясь мяча, после того, как судьи остановили игру

Симуляция

Любой игрок, который пытается обмануть судей, симулируя травму или делая вид, что против него совершено нарушение, виновен в симуляции и будет предупреждён за неспортивное поведение. Если матч был остановлен в результате этого нарушения, то игра возобновляется свободным ударом с места, где было совершено нарушение (см. Правило 13 - Расположение при штрафном и свободном ударах).

Систематические нарушения

Судьям следует постоянно быть внимательными к игрокам, которые систематически нарушают Правила игры по Футзалу. В частности, они должны иметь в виду, что, даже, если игрок совершает несколько разных нарушений, он должен быть все равно предупреждён за систематические нарушения Правил игры по Футзалу.

Правилами не определено точное число нарушений, которое является систематическим, или наличие конкретного образца - этот вопрос полностью остаётся на усмотрение судей и должен решаться в контексте эффективного управления игрой.

Серьёзное нарушение правил игры

Игрок виновен в серьёзном нарушении правил игры, если он использует чрезмерную силу или жестокость против соперника в борьбе за мяч, когда он находится в игре.

Подкат, который угрожает безопасности соперника, должен быть наказан как серьёзное нарушение правил.

Любой игрок, который бросается на соперника в борьбе за мяч спереди, сбоку или сзади, используя одну или обе ноги, с чрезмерной силой и угрожающий безопасности соперника, виновен в серьёзном нарушении правил игры.

Принцип преимущества не должен применяться в ситуациях, связанных с серьёзным нарушением правил игры, если не возникает явная возможность забить гол. В этом случае судьи удаляют игрока, виновного в серьёзном нарушении правил игры, во время ближайшего выхода мяча из игры.

Игрок, который виновен в серьёзном нарушении правил игры, должен быть удалён и игра возобновляется штрафным ударом с места, где произошло нарушение (см. Правило 13 - Расположение при штрафном и свободном ударах) или пенальти (если нарушение произошло в штрафной площади нарушившего игрока).

Агрессивное поведение

Игрок виновен в агрессивном поведении, если чрезмерная сила или жестокость используется против соперника без борьбы с ним за мяч. Игрок также виновен в агрессивном поведении, если он использует чрезмерную силу или жестокость против партнёра по команде, зрителя судей или судей помощников или любого другого лица.

Агрессивное поведение может иметь место, как на площадке, так и за её пределами независимо от того, находится мяч в игре или нет.

Принцип преимущества не должен применяться в ситуациях, связанных с агрессивным поведением, если не возникает явная возможность забить гол. В этом случае судьи должны удалить игрока, виновного в агрессивном поведении, во время ближайшего выхода мяча из игры.

Судьям следует помнить, что агрессивное поведение часто приводит к массовой конфронтации между игроками, поэтому они должны стараться предотвратить это активным вмешательством.

Игрок или запасной, виновный в агрессивном поведении, должен быть удалён.

Возобновление игры

- Если мяч вышел из игры, она возобновляется в соответствии тем, как он вышел из игры
- Если мяч находится в игре, и нарушение произошло **за пределами площадки:**
 - если игрок находится за пределами площадки, и после оставления её способом, разрешённым Правилами игры по Футзалу, совершает нарушение, то игра возобновляется спорным мячом с места, где он находился, когда игра была остановлена, если только игра не была остановлена в штрафной площадке. В этом случае один из судей вбрасывает спорный мяч на линии штрафной площадки в точке, ближайшей к месту, где находился мяч, когда игра была остановлена
 - если игрок покидает площадку, чтобы совершить нарушение, то игра возобновляется свободным ударом с места, где находился мяч, когда игра была остановлена (см. Правило 13 - Расположение при штрафном и свободном ударах)
- Если мяч находится в игре, и игрок совершает нарушение **в пределах площадки:**
 - **против соперника:**
 - игра возобновляется штрафным ударом с места, где произошло нарушение (см. Правило 13 - Расположение при штрафном и свободном ударах) или пенальти (если нарушение произошло в штрафной площадке нарушившего игрока)
 - **против партнёра по команде:**
 - игра возобновляется свободным ударом с места, где произошло нарушение (см. Правило 13 - Расположение при штрафном и свободном ударах)
 - **против запасного:**
 - игра возобновляется свободным ударом командой игрока, который виновен в агрессивном поведении, с места, где находился мяч, когда игра была остановлена (см. Правило 13 - Расположение при штрафном и свободном ударах), т.к. незаконный выход запасного был первоначально совершённым нарушением
 - **против судей:**
 - игра возобновляется свободным ударом с места, где произошло нарушение (см. Правило 13 - Расположение при штрафном и

свободном ударах)

- против любого лица:

- игра возобновляется спорным мячом с места, где он находился, когда игра была остановлена, если только игра не была остановлена в штрафной площади. В этом случае один из судей вбрасывает спорный мяч на линии штрафной площади в точке, ближайшей к месту, где находился мяч, когда игра была остановлена

- Если мяч находится в игре, и запасной или официальное лицо команды совершит нарушение за пределами площадки:

- против любого лица:

- игра возобновляется спорным мячом с места, где он находился, когда игра была остановлена, если только игра не была остановлена в штрафной площади. В этом случае один из судей вбрасывает спорный мяч на линии штрафной площади в точке, ближайшей к месту, где находился мяч, когда игра была остановлена

Нарушения, в которых брошен предмет

Если игрок или запасной, когда мяч находится в игре, бросает предмет или мяч в соперника или любое другое лицо **в безрассудной манере**, судьи останавливают игру, если они не применяют принцип преимущества, и предупреждают игрока или запасного.

Если игрок или запасной, когда мяч находится в игре, бросает предмет или мяч в соперника или любое другое лицо с чрезмерной силой, судьи останавливают игру, если они не применяют принцип преимущества, разрешённым в случае явной возможности забить гол, и удаляют игрока или запасного за агрессивное поведение.

Возобновление игры

- Если игрок, **находящийся в своей штрафной площади**, бросает предмет или мяч в соперника, располагающегося за пределами штрафной площади, судьи возобновляют игру штрафным ударом, выполняемым противоположной командой с места, где предмет попал или мог попасть в соперника (см. Правило 13 - Расположение при штрафном и свободном ударах)
- Если игрок, **находящийся за пределами своей штрафной площади**, бросает предмет или мяч в соперника, располагающегося в штрафной площади, то судьи возобновляют игру пенальти, выполняемым противоположной командой.

- Если игрок, **находящийся на площадке**, бросает предмет или мяч в любое лицо, располагающееся за пределами площадки, то судьи возобновляют игру свободным ударом, который выполняется противоположной командой с места, где находился мяч, когда игра была остановлена (см. Правило 13 - Расположение при штрафном и свободном ударах); игрок, в данной ситуации, рассматривается покинувшим площадку без разрешения судей, а это запрещено Правилами игры по Футзалу
- Если игрок, **находящийся за пределами площадки**, бросает предмет или мяч в соперника, располагающегося на площадке, судьи возобновляют игру штрафным ударом, выполняемым противоположной командой с места, где предмет попал или мог попасть в соперника или пенальти (если нарушение произошло в штрафной площади игрока)
- Если запасной, **находящийся за пределами площадки**, бросает предмет или мяч в соперника, располагающегося на площадке, судьи возобновляют игру свободным ударом, который выполняется противоположной командой с места, где находился мяч, когда игра была остановлена (см. Правило 13 - Расположение при штрафном и свободном ударах). Запасной, в данной ситуации, считается вышедшим на площадку без разрешения судей с нарушением процедуры замены
- Если запасной, **находящийся на площадке**, в результате чего его команда имеет лишнего игрока, бросает предмет или мяч в любое лицо, располагающееся внутри или за пределами площадки. Судьи возобновляют игру свободным ударом, который выполняется противоположной командой с места, где находился мяч, когда игра была остановлена (см. Правило 13 - Расположение при штрафном и свободном ударах). Запасной, в данной ситуации, считается вышедшим на площадку без разрешения судей
- Если запасной, который **нарушил процедуру замены**, бросает предмет или мяч в любое лицо, располагающееся внутри или за пределами площадки, то он рассматривается так, как, если бы был игроком
- Если официальное лицо команды, **находящееся внутри или за пределами площадки**, бросает предмет или мяч в любое лицо, располагающееся внутри или за пределами площадки, то судьи возобновляют игру спорным мячом с места, где он находился, когда игра была остановлена, если только игра не была остановлена в штрафной площади. В этом случае один из судей вбрасывает спорный мяч на линии штрафной площади в точке, ближайшей к месту, где находился мяч, когда игра была остановлена

Нарушения, в которых предмет брошен в мяч

Если **игрок**, кроме любого из вратарей, бросает предмет или мяч в мяч:

- если мяч находится в игре, и **предмет попадает в мяч**, судьи должны остановить игру и предупредить игрока за неспортивное поведение или удалить его, если в результате этого он лишил гола или явной возможности забить гол. Судьи возобновляют игру штрафным ударом, выполняемым противоположной командой с места, где находился мяч, когда игра была остановлена (см. Правило 13 - Расположение при штрафном и свободном ударах) или пенальти, если мяч находился в штрафной площади нарушившей команды
- если мяч находится в игре, и **предмет не попадает в мяч**, судьи должны остановить игру, если они не могут применить принцип преимущества, и предупредить игрока за неспортивное поведение. Судьи возобновляют игру свободным ударом, выполняемым противоположной командой с места, где находился мяч, когда игра была остановлена (см. Правило 13 - Расположение при штрафном и свободном ударах)

Если **один из двух вратарей** бросает предмет или мяч в мяч:

- если мяч находится в игре, и **предмет попадает в мяч в штрафной площади** вратаря, судьи должны остановить игру и предупредить его за неспортивное поведение. Судьи возобновляют игру свободным ударом, выполняемым противоположной командой с места, где находился мяч, когда игра была остановлена (см. Правило 13 - Расположение при штрафном и свободном ударах)
- если мяч находится в игре, и **предмет попадает в мяч за пределами штрафной площади вратаря**, судьи должны остановить игру и предупредить вратаря за неспортивное поведение или удалить его, если в результате этого он лишил гола или явной возможности забить гол. Судьи возобновляют игру штрафным ударом, выполняемым противоположной командой с места, где находился мяч, когда игра была остановлена
- если мяч находится в игре, и **предмет не попадает в мяч**, судьи должны остановить игру, если они не могут применить принцип преимущества, и предупредить вратаря за неспортивное поведение. Судьи возобновляют игру свободным ударом, выполняемым противоположной командой с места, где находился мяч, когда игра была остановлена (см. Правило 13 - Расположение при штрафном и свободном ударах)

Если **игрок, включая двух вратарей**, направляет предмет в мяч частью тела, не руками:

- если мяч находится в игре, и **предмет попадает в мяч**, судьи должны остановить игру и предупредить игрока за неспортивное поведение. Судьи возобновляют игру свободным ударом, выполняемым противоположной командой с места, где находился мяч, когда игра была остановлена (см. Правило 13 - Расположение при штрафном и свободном ударах)
- если мяч находится в игре, и **предмет не попадает в мяч**, судьи должны остановить игру, если они не могут применить принцип преимущества, и предупредить игрока за неспортивное поведение. Судьи возобновляют игру свободным ударом, выполняемым противоположной командой с места, где находился мяч, когда игра была остановлена (см. Правило 13 - Расположение при штрафном и свободном ударах)

Если **запасной нарушает процедуру замены**, но это не приводит к тому, что его команда играет с лишним игроком, бросает предмет в мяч:

- если мяч находится в игре, и **предмет попадает в мяч**, судьи должны остановить игру и либо удалить его за второе предупреждение, первое предупреждение за выход на площадку без соблюдения процедуры замены, второе - за неспортивное поведение, либо удалить его непосредственно, если при этом он лишил гола или явной возможности забить гол. Судьи возобновляют игру штрафным ударом, выполняемым противоположной командой с места, где находился мяч, когда игра была остановлена (см. Правило 13 - Расположение при штрафном и свободном ударах) или пенальти, если мяч находился в штрафной площади запасного
- если мяч находится в игре, и **предмет не попадает в мяч**, судьи должны остановить игру, если они не могут применить принцип преимущества, и удалить его за второе предупреждение, первое предупреждение за выход на площадку без соблюдения процедуры замены, второе - за неспортивное поведение. Судьи возобновляют игру свободным ударом, выполняемым противоположной командой с места, где находился мяч, когда игра была остановлена (см. Правило 13 - Расположение при штрафном и свободном ударах)

Если **запасной** нарушает процедуру замены, но это не приводит к тому, что его команда играет с лишним игроком, направляет предмет в мяч частью тела, не руками:

- если мяч находится в игре, и **предмет попадает в мяч**, судьи должны остановить игру и либо удалить его за второе предупреждение, первое предупреждение за выход на площадку без соблюдения процедуры замены, второе - за неспортивное поведение, либо удалить его непосредственно, если при этом он лишил гола или явной возможности забить гол. Судьи возобновляют игру свободным ударом, выполняемым противоположной командой с места, где находился мяч, когда игра была остановлена (см. Правило 13 - Расположение при штрафном и свободном ударах)
- если мяч находится в игре, и **предмет не попадает в мяч**, судьи должны остановить игру, если они не могут применить принцип преимущества, и удалить его за второе предупреждение, первое предупреждение за выход на площадку без соблюдения процедуры замены, второе - за неспортивное поведение. Судьи возобновляют игру свободным ударом, выполняемым противоположной командой с места, где находился мяч, когда игра была остановлена (см. Правило 13 - Расположение при штрафном и свободном ударах)

Если запасной бросает предмет в мяч, когда его команда будет **играть с лишним игроком**:

- если мяч находится в игре, и **предмет попадает в мяч**, судьи должны остановить игру и либо удалить его за второе предупреждение, оба за неспортивное поведение. Первое предупреждение за выход на площадку без разрешения судей, второе за бросок предмета, либо удалить его непосредственно, если при этом он лишил гола или явной возможности забить гол. Судьи возобновляют игру свободным ударом, выполняемым противоположной командой с места, где находился мяч, когда игра была остановлена (см. Правило 13 - Расположение при штрафном и свободном ударах)
- если мяч находится в игре, и предмет не попадает в мяч, судьи должны остановить игру, если они не могут применить принцип преимущества, и удалить его за второе предупреждение, оба за неспортивное поведение, первое предупреждение за выход на площадку без разрешения судей, второе за бросок предмета. Судьи возобновляют игру свободным ударом, выполняемым противоположной командой с места, где находился мяч, когда игра была остановлена (см. Правило 13 - Расположение при штрафном и свободном ударах)

Если **запасной** направляет предмет в мяч частью тела, не руками, когда его команда будет играть с лишним игроком:

- если мяч находится в игре, и **предмет попадает в мяч**. Судьи должны остановить игру и либо удалить его за второе предупреждение, оба за неспортивное поведение, первое предупреждение за выход на площадку без разрешения судей, второе - за бросок предмета, либо удалить его непосредственно, если при этом он лишил гола или явной возможности забить гол. Судьи возобновляют игру свободным ударом, выполняемым противоположной командой с места, где находился мяч, когда игра была остановлена (см. Правило 13 - Расположение при штрафном и свободном ударах)
- если мяч находится в игре, и **предмет не попадает в мяч**, судьи должны остановить игру, если они не могут применить принцип преимущества, и удалить его за второе предупреждение, оба за неспортивное поведение, первое предупреждение за выход на площадку без разрешения судей, второе - за бросок предмета. Судьи возобновляют игру свободным ударом, выполняемым противоположной командой с места, где находился мяч, когда игра была остановлена (см. Правило 13 - Расположение при штрафном и свободном ударах)

Если **официальное лицо команды** направляет предмет в мяч частью тела:

- если мяч находится в игре, и **предмет попадает в мяч**, судьи должны остановить игру и удалить его из технической зоны и прилегающей к ней области. Игра возобновляется спорным мячом с места, где он находился, когда игра была остановлена, если только игра не была остановлена в штрафной площади. В этом случае один из судей вбрасывает спорный мяч на линии штрафной площади в точке, ближайшей к месту, где находился мяч, когда игра была остановлена
- если мяч находится в игре, и **предмет не попадает в мяч**, судьи должны остановить игру, если они не могут применить принцип преимущества, и удалить его из технической зоны и прилегающей к ней области. Игра возобновляется спорным мячом с места, где он находился, когда игра была остановлена, если только игра не была остановлена в штрафной площади. В этом случае один из судей вбрасывает спорный мяч на линии штрафной площади в точке, ближайшей к месту, где находился мяч, когда игра была остановлена

Если мяч **не находится в игре, и игрок** бросает предмет в мяч, судьи предупреждают его за неспортивное поведение. Игра возобновляется в соответствии с Правилами игры по Футзалу.

Если мяч **не находится в игре, и запасной** бросает предмет в мяч. Независимо является ли он причиной того, что его команда будет играть с лишним игроком или нет, судьи удаляют его за второе предупреждение, оба за неспортивное поведение, первое предупреждение за выход на площадку без разрешения судей, второе - за бросок предмета.

Если мяч **не находится в игре, и официальное лицо команды** бросает предмет в мяч, судьи удаляют его из технической зоны и прилегающей к ней области.

Лишение гола или возможности забить гол

Существуют два вида “удаляемых” нарушений, которые связаны с лишением соперника явной возможности забить гол. Эти нарушения не обязательно совершатся в пределах штрафной площади.

Если судьи применяют принцип преимущества в момент явной возможности забить гол, и гол непосредственно был забит, несмотря на умышленную игру соперника рукой, игрок не может быть удалён, но может быть предупреждён.

Если судьи применяют принцип преимущества в момент явной возможности забить гол, и гол непосредственно был забит, несмотря на совершённое соперником нарушение, игрок не может быть удалён за само по себе нарушение, но он может быть предупреждён или удалён, если действие по своей природе заслуживает предупреждения или удаления.

Судьи должны учитывать следующие обстоятельства, принимая решение удалить ли игрока за лишение гола или явной возможности забить гол:

- Расстояние между местом нарушения и воротами
- Вероятность сохранить или получить контроль над мячом
- Направление атаки
- Расположение и количество защитников
- Нарушение, которое лишает соперника явной возможности забить гол, может быть наказано штрафным или свободным ударом
- Если нарушение совершается запасным, он всегда должен быть удалён

Если игрок пытается предотвратить гол, умышленно играя в мяч рукой, после возобновления игры, и не возможно непосредственно забить гол, то игрок не удаляется, но предупреждается за неспортивное поведение. Его команда наказывается штрафным ударом или пенальти.

Если запасной выходит на площадку с намерением лишить гола или явной возможности забить гол, он удаляется, вне зависимости достиг ли он цели или нет.

Процедура

- Мяч находится в игре, когда по нему нанесён удар, и он движется
- Штрафной и свободный удары могут быть выполнены подбрасыванием мяча ногой или обеими ногами одновременно
- Обманные движения при выполнении штрафного или свободного ударов, чтобы ввести в заблуждение соперников, разрешаются как неотъемлемая часть футзала. Однако, если обманные движения, по мнению судей, представляют собой неспортивное поведение, игрок должен быть предупрежден
- Если игрок, во время правильного выполнения штрафного или свободного ударов, умышленно бьет мячом в соперника, чтобы сыграть в мяч снова, но ни в неосторожной, ни в безрассудной манере, ни с чрезмерной силой, то судьи должны разрешить продолжить игру
- Свободный удар должен быть повторён, если никто из судей не поднял руки, чтобы показать, что удар является свободным и мяч забит непосредственно ударом в ворота. Первоначально назначенный свободный удар из-за этой ошибки судей не аннулируется
- Если движение вратаря, как часть игры, заканчивается за пределами своих ворот или он или любой другой игрок оказываются за пределами площадки, противоположная команда может выполнить штрафной удар быстро, при условии, что они не совершили своего шестого набранного нарушения
- Если мяч лопается после удара в одну из стоек или перекладину и не попадает в ворота, судьи не назначают свободный удар для возобновления игры; они останавливают игру и возобновляют её спорным мячом с места, где мяч лопнул (см. Правило 8 - Спорный мяч)
- Если игрок, выполняющий штрафной удар, начиная с шестого командного набранного нарушения, посылает мяч вперёд, чтобы дать возможность партнёру по команде ударить по воротам. Судьи останавливают игру, если они не могут применить принцип преимущества, и возобновляют её свободным ударом с места, где бьющий партнёр по команде коснулся мяча (см. Правило 13 - Расположение при штрафном и свободном ударах)
- Если судьи распорядятся штрафной или свободный удар повторить, то новый штрафной или свободный удар может быть выполнен любым игроком и не обязательно игроком, который сделал это первоначально

- Если игрок выполняет штрафной или свободный удар прежде, чем судьи подадут сигнал на его выполнение, но до того, как у команды имеется шестое набранное нарушение, и при условии, что по просьбе команды, выполняющей удар, их соперники соблюли необходимое расстояние. Судьи останавливают игру, если они не могут применить принцип преимущества, назначают повторный удар и предупреждают игрока
Если игрок выполняет штрафной удар, начиная с шестого
- набранного командой нарушения, прежде, чем судьи подадут сигнал на его выполнение, то они назначают повторный удар и предупреждают игрока
Если период игры продлевается, чтобы дать возможность выполнить
- штрафной удар, начиная с шестого набранного нарушения, и мяч ударяется об одну из стоек или перекладину или вратаря прежде, чем пересечь линию ворот между стойками и под перекладиной, то судьи засчитывают гол
Если период игры продлевается, чтобы дать возможность выполнить
- штрафной удар, начиная с шестого набранного нарушения, судьи разрешают замену вратаря защищающейся команды на полевого игрока или на запасного, в последнем случае должна быть соблюдена процедура замены

Расстояние

Если игрок решает быстро выполнить штрафной или свободный удар, а соперник, который находится ближе 5 м от мяча, перехватывает мяч, судьи должны позволить продолжение игры.

Если игрок решает быстро выполнить штрафной или свободный удар, а соперник, который находится близко от мяча, умышленно мешает ему выполнить удар, то судьи должны предупредить соперника за задержку возобновления игры.

Если, в момент выполнения штрафного или свободного удара из своей штрафной площади защищающейся командой один или несколько соперников остались в штрафной площади, т.к. защитник решил быстро выполнить удар и соперники не имели время покинуть штрафную площадь, судьи должны позволить продолжение игры, если мяч покинул штрафную площадь непосредственно не коснувшись другого игрока.

Нарушения, начиная с шестого набранного нарушения – после свистка, но до того, как мяч в игре

Нарушения	РЕЗУЛЬТАТ УДАРА	
	Гол	Нет гола
Атакующим игроком	Удар повторяется	Свободный удар
Бьющий не направляет мяч в ворота	----	Свободный удар
Бьющий игрок не определён	Свободный удар	Свободный удар
Защищающимся игроком	Гол	Удар повторяется
Обеими командами	Удар повторяется	Удар повторяется

Процедура

- Обманные движения во время разбега перед выполнением пенальти, чтобы ввести в заблуждение соперников, разрешаются как часть футзала. Однако, обманные движения, чтобы нанести удар по мячу, после того, как игрок завершил свой разбег, считаются нарушением Правила 14 и действием неспортивного поведения, за которые игрок должен быть предупреждён
- Если мяч лопается после удара об одну из стоек или перекладину и попадает в ворота, судьи засчитывают гол
- Если мяч лопается после удара об одну из стоек или перекладину и не попадает в ворота, судьи не назначают пенальти повторно, но останавливают игру, которая возобновляется спорным мячом на линии штрафной площади из точки, ближайшей к месту, где мяч находился в момент, когда он лопнул
- Если игрок, выполняющий пенальти, посылает мяч вперёд, чтобы дать возможность партнёру по команде забить мяч в ворота, судьи засчитывают гол, если соблюдена процедура выполнения пенальти, предусмотренная Правилом 14
- Если судьи распоряжаются повторить пенальти, то новый удар с 6-метровой отметки может быть выполнен любым игроком и не обязательно игроком, который сделал это первоначально.
- Если игрок, выполняющий пенальти, бьет по мячу до того, как судьи дадут сигнал, судьи распоряжаются повторить пенальти и предупреждают игрока
- Если период игры продлевается, чтобы дать возможность выполнить пенальти, и мяч ударяется об одну из стоек или перекладину или вратаря прежде, чем пересечь линию ворот между стойками и под перекладиной, то судьи засчитывают гол
- Если период игры продлевается, чтобы дать возможность выполнить пенальти, судьи разрешают замену вратаря защищающейся команды на полевого игрока или на запасного, в последнем случае должна быть соблюдена процедура замены

Подготовка к выполнению пенальти

Перед выполнением пенальти судьи должны убедиться в выполнении следующих требований:

- Определён игрок, выполняющий удар
- Мяч должным образом установлен на 6-метровой отметке
- Вратарь располагается на линии ворот между стойками ворот лицом к игроку, выполняющему удар
- Партнёры игрока, выполняющего удар, располагаются:
 - за пределами штрафной площади
 - в 5-м от мяча
 - позади мяча

Нарушения - после свистка, но до того, как мяч в игре

Нарушения	РЕЗУЛЬТАТ УДАРА	
	Гол	Нет гола
Атакующий игрок	Пенальти повторяется	Свободный удар
Бьющий посылает мяч назад	Свободный удар	Свободный удар
Бьющий не определён	Свободный удар	Свободный удар
Защищающийся игрок	Гол	Пенальти повторяется
Обеими командами	Пенальти повторяется	Пенальти повторяется

Если атакующий или защищающийся игроки совершают нарушение против игрока противоположной команды прежде, чем мяч войдёт в игру, но после того, как один из судей дал сигнал на выполнение удара, они разрешают выполнить удар.

Если мяч попадает в ворота и нарушение совершается **защищающейся командой**, судьи засчитывают гол; если нарушение совершается атакующей командой, судьи распоряжаются повторить пенальти.

Если мяч не попадает в ворота и нарушение совершается **защищающейся командой**, судьи распоряжаются повторить пенальти; если нарушение совершается **командой выполняющей удар**, судьи наказывают его команду свободным ударом с места, где было совершено нарушение (см. Правило 13 - Расположение при штрафном и свободном ударах).

Кроме того, судьи выносят соответствующие дисциплинарные санкции.

Процедуры для нарушений

Судьи должны помнить, что соперники не могут быть ближе 5 м от точки, из которой выполняется удар мяча с боковой линии. В случае необходимости судьи должны **предостеречь** любого игрока находиться в пределах этого расстояние до того, как будет выполнен удар мяча с боковой линии и предупредить игрока, если он после этого не отошёл на нужное расстояние. Игра возобновляется ударом мяча с боковой линии, и отсчёт четырёх секунд начинается снова, если он уже начинался.

Если игрок, во время правильного выполнения удара мяча с боковой линии, умышленно бьет мячом в соперника, чтобы сыграть в мяч снова, но ни в неосторожной, ни в безрассудной манере, ни с чрезмерной силой, то судьи должны разрешить продолжить игру.

Если мяч попадает в ворота соперника непосредственно после удара мяча с боковой линии, судьи должны назначить бросок от ворот. Если мяч попадает в собственные ворота выполняющего удар непосредственно после удара мяча с боковой линии, судьи должны назначить угловой удар.

Если мяч не вышел на площадку после удара мяча с боковой линии, то судьи должны распорядиться, чтобы игрок противоположной команды произвел его (удар мяча с боковой линии).

Если движение вратаря, как часть игры, заканчивается за пределами своих ворот или он или любой другой игрок оказываются за пределами площадки, противоположная команда может выполнить удар мяча с боковой линии быстро.

Если удар мяча с боковой линии выполнен неправильно, судьи не могут применить принцип преимущества, даже, если мяч направляется сопернику непосредственно, и назначают выполнить этот удар игроку противоположной команды.

Процедуры для нарушений

Если соперник входит в штрафную площадь или всё ещё находится в ней до того, как мяч войдёт в игру, и игрок защищающейся команды нарушает против него правила, то бросок от ворот повторяется, а защитник может быть предупреждён или удалён в зависимости от характера нарушения.

Если, в момент выполнения вратарём броска от ворот один или несколько соперников остались в штрафной площади, т.к. вратарь решил быстро выполнить бросок от ворот, и соперники не имели время покинуть штрафную площадь, судьи должны позволить продолжение игры, если мяч покинул штрафную площадь, непосредственно не коснувшись другого игрока.

Если вратарь, во время правильного выполнения броска от ворот, умышленно бросает мяч в соперника, находящегося за пределами штрафной площади, но, ни в неосторожной, ни в безрассудной манере, ни с чрезмерной силой, то судьи должны разрешить продолжить игру.

Если, выполняя бросок от ворот, вратарь не выбросит мяч за пределы своей штрафной площади, судьи назначают бросок от ворот повторно, хотя отсчёт четырёх секунд продолжается с момента её первичной остановки даже тогда, когда вратарь готов повторить бросок от ворот. Для вратаря не является необходимым, чтобы мяч находился в его руках прежде, чем судьи начнут отсчёт четырёх секунд.

Если вратарь, который правильно выполнил бросок от ворот, умышленно коснётся мяча рукой после того, как он покинул штрафную площадь, но до того, как другой игрок коснётся его, судьи в дополнение к назначению штрафного удара, выполняемого противоположной командой, могут применить против него дисциплинарные санкции в соответствии с Правилами игры по Футзалу.

Если вратарь выполняет бросок от ворот ногой, то судьи должны сделать ему замечание и потребовать от него выполнить бросок от ворот руками, но отсчёт четырёх секунд продолжается с момента её первичной остановки даже тогда, когда вратарь готов повторить бросок от ворот.

Если движение вратаря, как часть игры, заканчивается за пределами своих ворот или он или любой другой игрок оказываются за пределами площадки, вратарь противоположной команды может выполнить бросок от ворот быстро.

Если вратарь выполняет бросок от ворот и мяч пересекает его линию ворот, не пересекая линии штрафной площади, судьи назначают бросок от ворот повторно, но отсчёт четырёх секунд продолжается с момента её первичной остановки даже тогда, когда вратарь готов повторить бросок от ворот.

Если, в момент выполнения броска от ворот, мяч попадает в одного из судей, не покинувшего штрафную площадь, после чего входит в игру, то судьи не предпринимают никаких действий.

Процедуры для нарушений

Судьи должны помнить, что соперники не могут быть ближе 5 м от углового сектора до тех пор, пока мяч не войдёт в игру. В случае необходимости судьи должны предостеречь любого игрока находиться в пределах этого расстояние до того, как будет выполнен угловой удар и, предупредить игрока, если он после этого не отошёл на нужное расстояние.

Если игрок, во время правильного выполнения углового удара, умышленно бьёт мячом в соперника, чтобы сыграть в мяч повторно, но ни в неосторожной, ни в безрассудной манере, ни с чрезмерной силой, то судьи должны разрешить продолжить игру. Мяч должен быть установлен внутри углового сектора, и он находится в игре, когда по нему нанесён удар, поэтому мячу не нужно покидать угловой сектор, чтобы быть в игре.

Если движение вратаря, как часть игры, заканчивается за пределами своих ворот или он или любой другой игрок оказываются за пределами площадки, противоположная команда может выполнить угловой удар быстро.

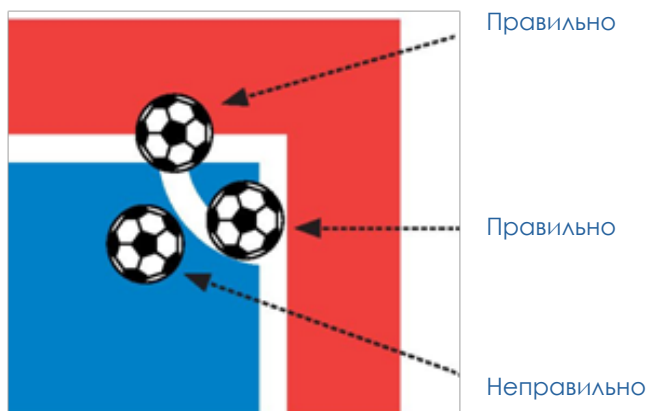

Дополнительное время

Процедура

- Два периода дополнительного времени не являются частью матча
- Игроки или запасные могут быть предупреждены или удалены в течение двух периодов дополнительного времени
- Набранные нарушения в течение периодов дополнительного времени добавляются к набранным нарушениям второй половины матча
- В течение периодов дополнительного времени команды не имеют право на тайм-ауты даже, если они не использовали свои тайм-ауты соответствующие второй половине матча

Удары с 6-метровой отметки

Процедура

- Удары с 6-метровой отметки не являются частью матча
- Штрафная площадь, где выполняются удары с 6-метровой отметки, может быть заменена только, если ворота или покрытие площадки пришли в негодность или по соображениям безопасности
- После того, как все имеющие на это право игроки выполнили удары с 6-метровой отметки, не обязательно соблюдать ту же очерёдность, что и в первой серии
- Каждая команда отвечает за выбор игроков, выполняющих удары с 6-метровой отметки из числа игроков и запасных, определяет порядок, в котором они будут выполнять удары, и сообщает об этом третьему судье до начала ударов
- За исключением вратаря, после начала ударов с 6-метровой отметки травмированный игрок не может быть заменён на имеющего право игрока, если такие имеются
- Если вратарь удаляется во время ударов с 6-метровой отметки, он может быть заменён на имеющего право игрока, но не другого вратаря, если тот был исключён из списка выполняющих ударов с 6-метровой отметки
- Игрок или запасной могут быть предупреждены или удалены во время выполнения ударов с 6-метровой отметки
- Судьи не должны прекращать серию ударов с 6-метровой отметки, если во время выполнения ударов с 6-метровой отметки в команде останется менее трёх игроков

- Если игрок получил травму или удалён во время выполнения ударов с 6-метровой отметки и команда имеет на одного игрока меньше, судьи не должны уменьшать количество игроков, выполняющих удары, у другой команды
- Равное число игроков в каждой команде требуется только в начале выполнения ударов с 6-метровой отметки
- Если мяч ударяется об одну из стоек или перекладину или вратаря прежде, чем пересечь линию ворот между стойками и под перекладиной, то судьи засчитывают гол
- Если мяч лопается или приходит в негодность после удара об одну из стоек или перекладину и **попадает в ворота**, судьи засчитывают гол
- Если мяч лопается или приходит в негодность после удара об одну из стоек или перекладину и **не попадает в ворота**, судьи не назначают 6-метровой удар повторно и считают этот удар выполненным
- Если регламент соревнований требует выполнения ударов с 6-метровой отметки для определения победителя в матчах дома и в гостях и команды отказываются это делать, судьи сообщают о случившемся в проводящую организацию
- Если до начала ударов с 6-метровой отметки, один или более имеющих право игроков покидают площадку или отказываются выполнять удары с 6-метровой отметки сразу после их начала, не получив травмы, судьи прекращают выполнение ударов с 6-метровой отметки и сообщают о случившемся в проводящую организацию
- Во время выполнения ударов с 6-метровой отметки, судьи не разрешают фоторепортёрам или другим представителям средств массовой информации выходить на площадку